



JK-DA, JK-DV, JK-DVF

ΣΤΑΘΜΟΙ ΕΙΣΟΔΟΥ
ΕΓΧΡΩΜΗΣ ΘΥΡΟΤΗΛΕΟΡΑΣΗΣ
ΓΙΑ ΜΟΝΟΚΑΤΟΙΚΙΕΣ



JK-DA

Πλαστικός επίτοιχος Σταθμός Εισόδου
με ευρυγώνιο φακό



JK-DV

Επίτοιχος Αντιβανδαλιστικός Σταθμός Εισόδου
από χυτό μέταλλο με ευρυγώνιο φακό



JK-DVF

Εντοιχιζόμενος Αντιβανδαλιστικός Σταθμός Εισόδου
από ανοξείδωτο ασάλι με ευρυγώνιο φακό

ΟΔΗΓΙΕΣ ΕΓΚΑΤΑΣΤΑΣΗΣ

ΠΡΟΦΥΛΑΞΕΙΣ

- ⊘ Γενικές απαγορεύσεις
- ⊘ Απαγόρευση αποσυναρμολόγησης της συσκευής
- ⊘ Απαγόρευση έκθεσης της μονάδας σε νερό
- ⚠ Γενικές προφυλάξεις

⚠ ΠΡΟΕΙΔΟΠΟΙΗΣΗ

(Η αμέλεια μπορεί να έχει σαν αποτέλεσμα σοβαρό τραυματισμό για τους ανθρώπους)

1. Μην αποσυναρμολογείτε ή τροποποιείτε τη συσκευή. Μπορεί να προκληθεί φωτιά ή ηλεκτροπληξία.
2. Όταν χρησιμοποιούνται τα ήδη υπάρχοντα καλώδια παλαιού συστήματος, πιθανόν να είναι ενεργά με τάση AC. Μπορεί να προκληθεί ηλεκτροπληξία ή ζημιά. Συμβουλευτείτε έναν ειδικευμένο τεχνικό.
3. Η συσκευή δεν είναι ανθεκτική σε εκρήξεις. Μην την εγκαθιστάτε ή χρησιμοποιείτε κοντά σε αέρια ή εύφλεκτα υλικά. Μπορεί να προκύψει φωτιά ή έκρηξη.

⚠ ΠΡΟΣΟΧΗ

(Η αμέλεια μπορεί να έχει σαν αποτέλεσμα τραυματισμό για τους ανθρώπους ή υλικές ζημιές)





1. Πριν συνδέσετε το τροφοδοτικό στο δίκτυο πόλεως, βεβαιωθείτε ότι όλες οι συνδέσεις είναι σωστές και ότι δεν υπάρχουν βραχυκυκλωμένα καλώδια ή επαφές. Μπορεί να προκληθεί φωτιά ή ηλεκτροπληξία.
2. Μην εγκαθιστάτε ή εκτελείτε συνδέσεις καλωδίων με συνδεδεμένη την παροχή ρεύματος στο δίκτυο. Μπορεί να προκληθεί ηλεκτροπληξία ή βλάβη στη συσκευή.

ΓΕΝΙΚΕΣ ΠΡΟΦΥΛΑΞΕΙΣ

1. Ο σταθμός εισόδου είναι ανθεκτικός στις καιρικές συνθήκες, παρ' όλα αυτά μην ρίχνετε επάνω νερό υπό πίεση απευθείας πάνω στη μονάδα. Μπορεί να προκληθεί βλάβη στην μονάδα.

1

ΠΕΡΙΧΟΜΕΝΟ ΣΥΣΚΕΥΑΣΙΑΣ

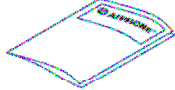
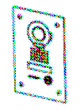
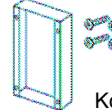
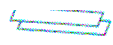
 JK-DA Front panel Main unit	 Βίδες στερέωσης (x4).		
 JK-DV	 Βίδες στερέωσης (x4) & ούπατ (x4).	 Ειδικό κατασβίδι.	 Οδηγίες Χρήσης/ Εγκατάστασης
 JK-DVF	 Βίδες στερέωσης (x4). Κουτί εντοιχισμού.	 Διάφανες ετικέτες ονομάτων.	

2

ΕΓΚΑΤΑΣΤΑΣΗ

2-1 Σημεία τοποθέτησης.

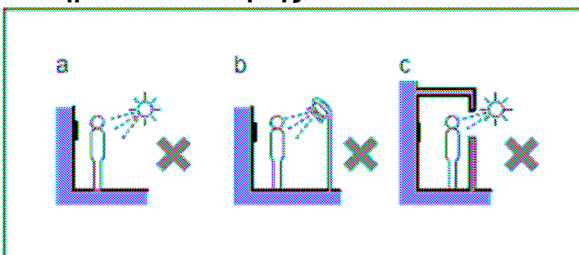

Μην τοποθετείτε τον σταθμό εισόδου σε σημεία όπου ο φωτισμός ή οι συνθήκες του περιβάλλοντος μπορούν να επηρεάσουν την κάμερα και κατ' επέκταση την απόδοση της εικόνας στο μόνιτορ. Θα πρέπει να αποφεύγετε την τοποθέτηση

- α. Κάτω από το έντονο ηλιακό φως
- β. Απέναντι από λάμπες δρόμου ή προβολείς
- γ. Σε μια είσοδο στεγασμένη, αλλά με έντονο οπίσθιο φωτισμό.

Εγκαταστήστε την μπουτονιέρα έτσι ώστε ο φακός να βρίσκεται σε ύψος 1,5m από το έδαφος και με γωνία τέτοια ώστε να βλέπει τον επισκέπτη μπροστά στην πόρτα.

2-2 Οπτικό πεδίο του φακού της κάμερας.

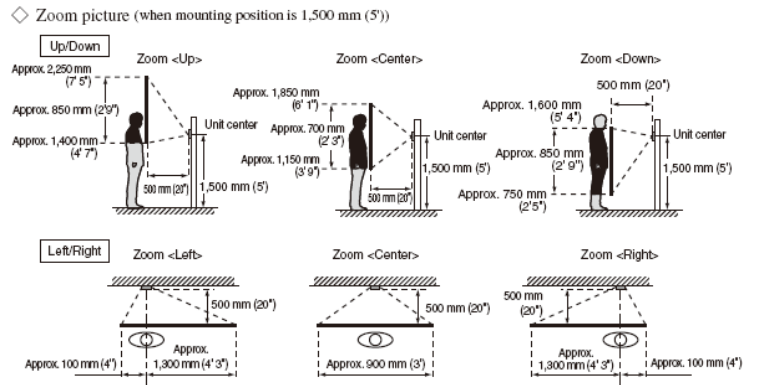
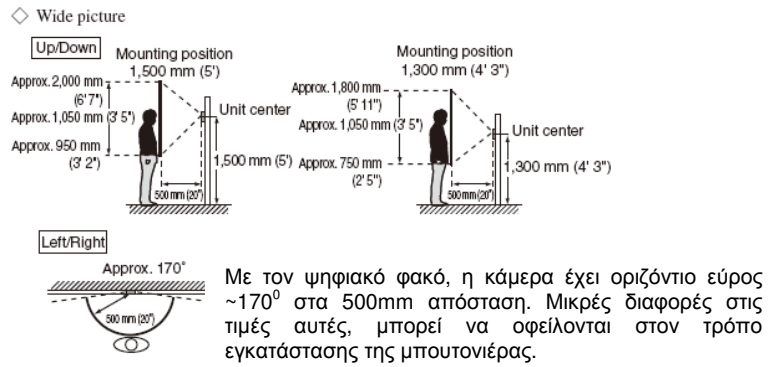
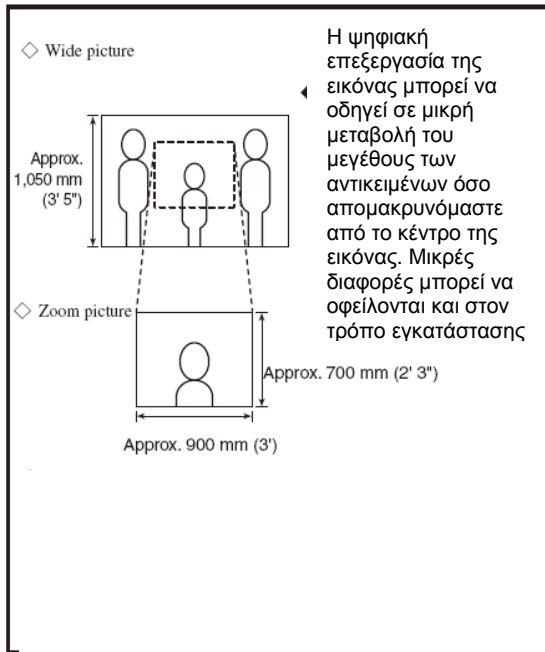

2-3 Είδος Καλωδίων

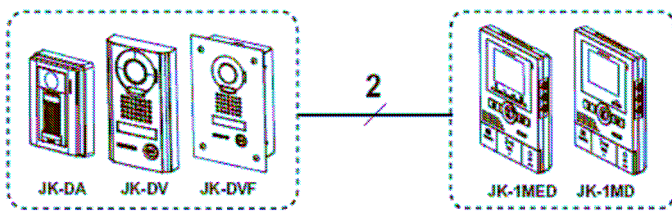

- Χρησιμοποιήστε παράλληλα μονόκλινα καλώδια (όχι συνεστραμμένα). Συστήνεται η χρήση καλωδίου με επένδυση PVC ή PE .

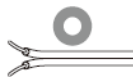

ΝΑΙ

- Μην χρησιμοποιήσετε μεμονωμένους αγωγούς, συνεστραμμένα ζεύγη, ομοαξονικό ή άλλου τύπου ειδικό καλώδιο.

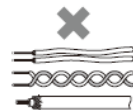

ΟΧΙ

2-4 Αποστάσεις καλωδίωσης

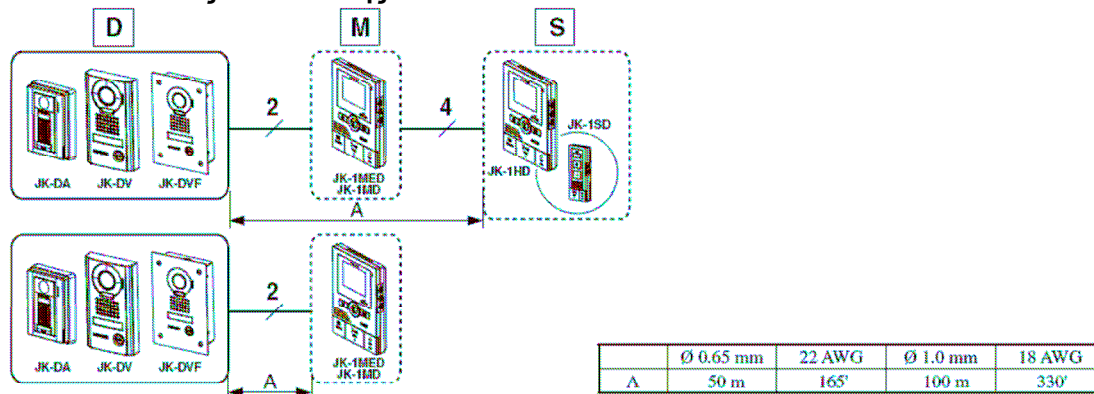

3 ΣΤΕΡΕΩΣΗ ΣΤΟΝ ΤΟΙΧΟ

3-1 Επίτοιχη στερέωση του σταθμού εισόδου JK-DA

JK-DA

1/ Αφαιρέστε την κεντρική μονάδα από τη βάση στερέωσης ξεβιδώνοντας την κατάλληλη βίδα.

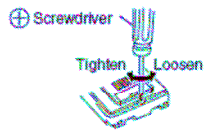

2/ Τοποθετήστε τη βάση στερέωσης στον τοίχο με την ένδειξη "UP" προς τα πάνω.

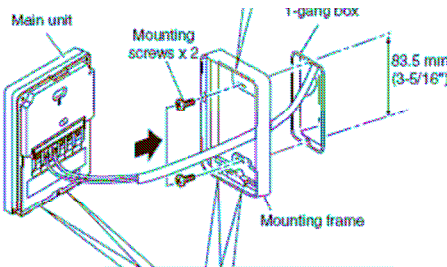

3/ Στερεώστε την κεντρική μονάδα στη βάση στερέωσης και προσαρμόστε την πλαστική πρόσοψη.

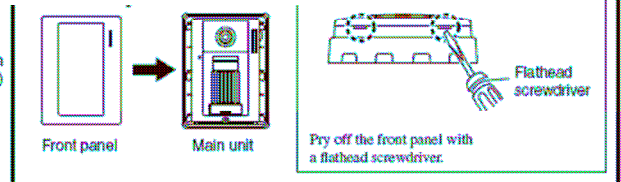

Μην φράσσετε ή κλείνετε τις σπές διαφυγής του νερού γιατί η κάμερα μπορεί να μαζέψει νερό από τη βροχή.

3-2 Επίτοιχη στερέωση του σταθμού εισόδου JK-DV

JK-DV



Αντιβανδαλιστική πρόσοψη

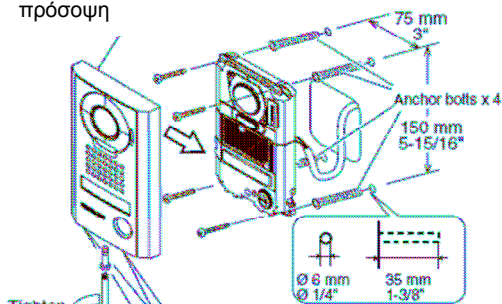

Μην φράσσετε ή κλείνετε τις σπές διαφυγής του νερού γιατί η κάμερα μπορεί να μαζέψει νερό από τη βροχή.

Χρήση ετικέτας ονόματος.

1. Βγάλτε την αντιβανδαλιστική πρόσοψη.
2. Αφαιρέστε το πλαστικό προστατευτικό κάλυμμα.
3. Γράψτε το όνομα στην ετικέτα.
!! Σιγουρευτείτε ότι έχετε αφήσει 25mm ελεύθερο λευκό χώρο στην αριστερή πλευρά της ετικέτας.
4. Εισάγετε την συμπληρωμένη ετικέτα ονόματος στην ειδική υποδοχή.

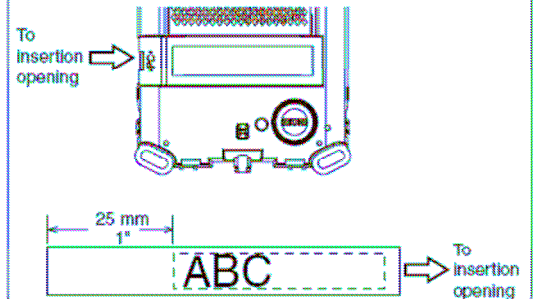

3-3 Χωνευτή στερέωση του σταθμού εισόδου JK-DVF

JK-DVF

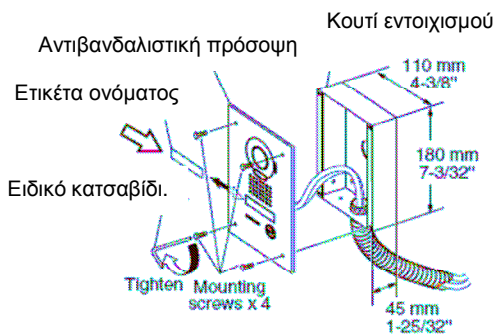

Χρήση ετικέτας ονόματος.

1. Βγάλτε την αντιβανδαλιστική πρόσοψη.
2. Αφαιρέστε το πλαστικό προστατευτικό κάλυμμα.
3. Γράψτε το όνομα στην ετικέτα.
!! Σιγουρευτείτε ότι έχετε αφήσει 25mm ελεύθερο λευκό χώρο στην αριστερή πλευρά της ετικέτας.
4. Εισάγετε την συμπληρωμένη ετικέτα ονόματος στην ειδική υποδοχή.

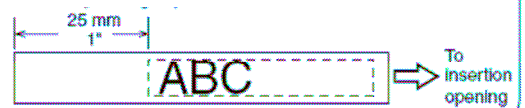

4

ΚΑΛΩΔΙΩΣΗ

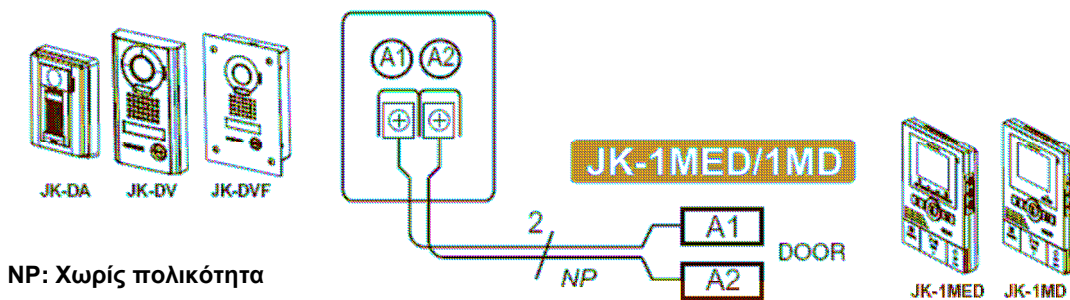

5

ΤΕΧΝΙΚΕΣ ΠΛΗΡΟΦΟΡΙΕΣ

- Θερμοκρασία λειτουργίας: $-10^{\circ}\text{C} \sim +60^{\circ}\text{C}$.
- Καθαρισμός: Καθαρίστε τη μονάδα με ένα μαλακό πανί, βρεγμένο με ουδέτερο οικιακό καθαριστικό. Μην χρησιμοποιείτε διαβρωτικά καθαριστικά ή σύρμα.
- Οι σταθμοί εισόδου είναι ανθεκτικοί στις καιρικές συνθήκες. Παρόλα αυτά μην ψεκάζετε νερό με υψηλή πίεση απευθείας επάνω στις μονάδες. Μπορεί να προκληθούν προβλήματα λειτουργίας.

6

ΤΕΧΝΙΚΑ ΧΑΡΑΚΤΗΡΙΣΤΙΚΑ

- Μονάδα κάμερας: κάμερα CMOS.
- Γραμμές σάρωσης: 525 γραμμές
- Ελάχιστος φωτισμός: 5 Lux σε απόσταση 50 cm
- Διαστάσεις:
 - JK-DA: 129 (Υ) X 97 (Μ) X 35,5 (Π) (mm)
 - JK-DV: 173 (Υ) X 98 (Μ) X 29,5 (Π) (mm)
 - JK-DVF(Μονάδα): 209 (Υ) X 135 (Μ) X 8 (Π) (mm)
 - Κουτί εντοιχισμού: 180 (Υ) X 110 (Μ) X 45 (Π) (mm)
- Βάρος:
 - JK-DA: 190 g (περίπου)
 - JK-DV: 650 g (περίπου)
 - JK-DVF μονάδα: 580g (περίπου)
 - Κουτί εντοιχισμού: 450 g (περίπου)

ΕΓΓΥΗΣΗ

Η AIRPHONE εγγυάται ότι τα προϊόντα της δεν θα παρουσιάσουν κανένα ελάττωμα στα υλικά ή στη λειτουργία, εφόσον χρησιμοποιηθούν και συντηρηθούν σύμφωνα με τις οδηγίες, για ένα διάστημα δύο χρόνων μετά την παράδοση στον τελικό χρήστη. Η Airphone θα επισκευάσει ή θα αντικαταστήσει χωρίς χρέωση οποιαδήποτε μονάδα του συστήματος που θα παρουσιάσει κάποιο ελάττωμα κατά τη διάρκεια αυτού του διαστήματος, εφόσον το ελάττωμα καλύπτεται από την εγγύηση. Η Airphone διατηρεί το δικαίωμα της τελικής κρίσης για το αν πρόκειται για ελάττωμα των υλικών και/ ή της κατασκευής, και για το αν το προϊόν βρίσκεται εντός της εγγύησης. Αυτή η εγγύηση δεν ισχύει για τα προϊόντα της Airphone που δεν έχουν χρησιμοποιηθεί σωστά, δεν έχουν συντηρηθεί σωστά, ή έχουν υποστεί ζημιές και δεν έχουν χρησιμοποιηθεί σύμφωνα με τις παρεχόμενες οδηγίες. Επίσης δεν περιλαμβάνει τις μονάδες που έχουν επισκευαστεί ή τροποποιηθεί από κάποιον τρίτο, εκτός της Airphone. Αυτή η εγγύηση δεν καλύπτει τις μπαταρίες ή τις ζημιές που προκαλούνται από τις μπαταρίες που χρησιμοποιούνται στη συσκευή. Αυτή η εγγύηση καλύπτει μόνο επισκευές που γίνονται στο κατάστημα της ή σε ένα σημείο που έχει καθορίσει γραπτώς η Airphone. Η Airphone δεν καλύπτει το κόστος των επισκέψεων για επιτόπου επισκευή.