

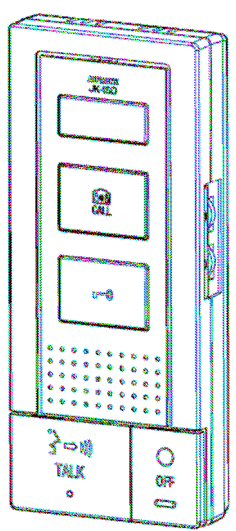

JK-1SD





ΘΥΡΟΤΗΛΕΦΩΝΟ
ΑΝΟΙΚΤΗΣ ΣΥΝΟΜΙΛΙΑΣ



JK-1SD
Θυροτηλέφωνο







ΟΔΗΓΙΕΣ ΕΓΚΑΤΑΣΤΑΣΗΣ ΚΑΙ ΧΡΗΣΗΣ

ΠΡΟΦΥΛΑΞΕΙΣ

-  Γενικές απαγορεύσεις  Απαγόρευση αποσυναρμολόγησης της συσκευής.
-  Απαγόρευση έκθεσης της συσκευής σε νερό  Γενικές προφυλάξεις







ΠΡΟΕΙΔΟΠΟΙΗΣΗ

(Η αμέλεια μπορεί να έχει σαν αποτέλεσμα σοβαρό τραυματισμό για τους ανθρώπους)

-  1. Στο εσωτερικό υπάρχει υψηλή τάση. Μην ανοίγετε τη συσκευή. Υπάρχει κίνδυνος ηλεκτροπληξίας.
-  2. Μην αποσυναρμολογείτε ή τροποποιείτε τη συσκευή. Μπορεί να προκληθεί φωτιά ή ηλεκτροπληξία.
-  3. Μη συνδέετε σε κανένα σημείο των συσκευών τάση AC ή οποιαδήποτε άλλη τάση, παρά μόνον αυτή του κατάλληλου τροφοδοτικού στους ακροδέκτες +, - των κέντρων, αλλιώς μπορεί να προκληθεί φωτιά ή καταστροφή των συσκευών.
-  4. Προφυλάξτε τη συσκευή από το νερό ή άλλα υγρά. Μπορεί να προκληθεί φωτιά ή ηλεκτροπληξία.
-  5. Μην επεμβαίνετε στα ηλεκτρονικά κυκλώματα των συσκευών και μην εισάγετε μέταλλα και εύφλεκτα υλικά από τα ανοίγματα. Μπορεί να προκληθεί φωτιά, ηλεκτροπληξία, ή πρόβλημα λειτουργίας στη συσκευή.
-  6. Μην χρησιμοποιείτε συνεχές ρεύμα (DC) με τάση άλλη εκτός αυτής των προδιαγραφών. Μπορεί να προκληθεί φωτιά ή ηλεκτροπληξία.
-  7. Μην συνδέετε τα καλώδια της συσκευής σε γραμμές παροχής ρεύματος AC. Μπορεί να προκληθεί φωτιά ή ηλεκτροπληξία.

ΠΡΟΣΟΧΗ

(Η αμέλεια μπορεί να έχει σαν αποτέλεσμα τραυματισμό για τους ανθρώπους ή υλικές ζημιές)

-  1. Μη εγκαθιστάτε ή εκτελείτε συνδέσεις καλωδίων με συνδεδεμένη την παροχή ρεύματος στο δίκτυο. Μπορεί να προκληθεί ηλεκτροπληξία ή ζημιά της συσκευής.
-  2. Πριν συνδέσετε το τροφοδοτικό στο δίκτυο πόλεως, βεβαιωθείτε ότι όλες οι συνδέσεις είναι σωστές και ότι δεν υπάρχουν βραχυκυκλωμένα καλώδια ή επαφές. Μπορεί να προκληθεί φωτιά ή ηλεκτροπληξία.
-  3. Κατά την εγκατάσταση της συσκευής σε τοίχο, τοποθετήστε τη συσκευή σε ένα βολικό σημείο και όχι σε σημείο που να παρενοχλεί και μπορεί να τρανταχθεί. Μπορεί να προκληθεί τραυματισμός.
-  4. Για τα συστήματα συνεχούς ρεύματος, χρησιμοποιήστε το τροφοδοτικό Airphone που προβλέπεται για τη συσκευή. Διαφορετικά μπορεί να προκληθεί φωτιά ή ηλεκτροπληξία.
-  5. Μην εγκαθιστάτε τη μονάδα σε οποιοδήποτε από τα ακόλουθα σημεία. Μπορεί να προκληθεί φωτιά, ηλεκτροπληξία ή πρόβλημα λειτουργίας στη συσκευή.
 - * Σημεία που είναι εκτεθειμένα στο άμεσο ηλιακό φως ή βρίσκονται κοντά σε συσκευές θέρμανσης.
 - * Σημεία που είναι εκτεθειμένα σε σκόνη, λάδια ή χημικές ουσίες.
 - * Σημεία που είναι εκτεθειμένα σε υγρασία, όπως μπάνια, κελάρια, θερμοκήπια, κλπ.
 - * Σημεία με πολύ χαμηλή θερμοκρασία, όπως θάλαμοι ψυγείων, ή μπροστά από ένα κλιματιστικό.
 - * Σημεία εκτεθειμένα σε ατμό ή καπνό (κοντά σε επιφάνειες θέρμανσης ή εστίες κουζίνας).
 - * Κοντά σε συσκευές που προκαλούν παρεμβολές, όπως διακόπτες με ντίμερ ή μετασχηματιστές.
-  6. Μην τοποθετείτε αντικείμενα και μην καλύπτετε τη συσκευή με υφάσματα, κλπ. Μπορεί να προκληθεί φωτιά ή βλάβη στη συσκευή.

ΓΕΝΙΚΕΣ ΠΡΟΦΥΛΑΞΕΙΣ

1. Κρατήστε τη μονάδα τουλάχιστον 1m μακριά από συσκευές τηλεόρασης ή ραδιοφώνου.
2. Αυτή η συσκευή έχει σχεδιαστεί αποκλειστικά για χρήση σε εσωτερικούς χώρους. Μην τη χρησιμοποιείτε σε εξωτερικούς χώρους.
3. Σε περιοχές που υπάρχει κοντά σταθμός εκπομπής RF ή TV και το πεδίο είναι πολύ ισχυρό, το σύστημα μπορεί να επηρεαστεί από τις παρεμβολές λόγω των υψηλών συχνοτήτων.
4. Όσον αφορά συσκευές άλλων κατασκευαστών που μπορούν να χρησιμοποιηθούν με το σύστημα (όπως κυπρί, ανιχνευτές κίνησης/ καπνού κ.α) συμμορφωθείτε με τις προδιαγραφές και τις προϋποθέσεις εγγύησης του κατασκευαστή.
5. Προσέξτε ώστε όλες οι γραμμές του συστήματος να απέχουν τουλάχιστον 30 cm από διαδρομές συρμάτων τροφοδοσίας AC 100~240 V ή λυχνίες φθορισμού ή διακόπτες DIMMER. Μπορεί να προκληθούν παρεμβολές και προβλήματα λειτουργίας. Αν χρειαστεί να διασταυρωθείτε με γραμμή ρεύματος AC κάντε το σε γωνία 90 μοιρών.
6. Εάν το σύστημα είναι εκτός λειτουργίας ή αν δεν λειτουργεί σωστά, αποσυνδέστε το τροφοδοτικό ή απενεργοποιήστε τους ηλεκτρικούς διακόπτες στα μονίτορ JK-1MED / JK-1MD και στο θυροτηλέφωνο JK-1SD.
7. Η συσκευή έχει σχεδιαστεί αποκλειστικά για επίτοιχη τοποθέτηση. Για επιτραπέζια τοποθέτηση, ζητήστε την ειδική επιτραπέζια βάση που διατίθεται.
8. Κατά την επίτοιχη εγκατάσταση, η μονάδα μπορεί να σκονιστεί. Καθαρίστε την με ένα μαλακό πανί.
9. Το περίβλημα της συσκευής μπορεί να θερμανθεί κατά τη χρήση. Αυτό δεν αποτελεί πρόβλημα λειτουργίας της συσκευής.

10. Μπορεί να προκληθεί πρόβλημα στη λειτουργία της συσκευής από τη χρήση κινητού τηλεφώνου κοντά σε αυτή.
11. Μιλήστε σε μια απόσταση 50 cm ή μικρότερη από τη συσκευή. Εάν στέκεστε πολύ μακριά, μπορεί να είναι δύσκολο να σας ακούσει ο συνομιλητής σας.
12. Εάν υπάρχει έντονος θόρυβος στο χώρο που είναι εγκατεστημένη η συσκευή (όπως μουσική ή παιδιά που φωνάζουν), ο ήχος μπορεί να διακοπεί και η επικοινωνία να είναι δύσκολη.
13. Κατά τη διάρκεια της επικοινωνίας, εάν μιλήσετε πριν σταματήσει να μιλάει ο συνομιλητής σας, η φωνή σας μπορεί να μην ακουστεί. Η επικοινωνία θα προχωρήσει ομαλά εάν περιμένετε μέχρι να ολοκληρώσει ο συνομιλητής σας.
14. Λόγω θορύβου από το εξωτερικό περιβάλλον, μπορεί να υπάρχει πρόβλημα στην ομαλή επικοινωνία, χωρίς αυτό να αποτελεί πρόβλημα λειτουργίας της συσκευής.
15. Η μονάδα αυτή δεν μπορεί να αντικατασταθεί με άλλες αντίστοιχες μονάδες των σειρών JA, JF, KB ή KC.

1 ΠΕΡΙΕΧΟΜΕΝΟ ΣΥΣΚΕΥΑΣΙΑΣ

JK-1SD



Βίδες τοποθέτησης x 2



Ξυλόβιδες τοποθέτησης x 2



Οδηγίες Εγκατάστασης & Χρήσης

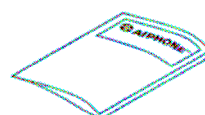

2 ΕΓΚΑΤΑΣΤΑΣΗ

2-1 Σημεία τοποθέτησης

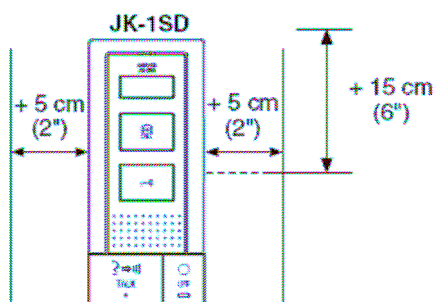

Το JK-1SD έχει διακόπτες στις πλαϊνές πλευρές του. Εξασφαλίστε μία απόσταση τουλάχιστον 5cm μεταξύ του τοίχου ή των επίπλων και των πλαϊνών πλευρών του θυροτηλεφώνου JK-1SD, ώστε να είναι δυνατός ο χειρισμός των διακοπών.

Αφήστε μια κατακόρυφη απόσταση τουλάχιστον 15 cm από το κέντρο της βάσης τοποθέτησης και επάνω, για την εγκατάσταση του θυροτηλεφώνου.

2-2 Καλωδίωση και επιτρεπόμενα μήκη καλωδίων

Συνδέστε τις εσωτερικές συσκευές (μόνιτορ ή/και θυροτηλέφωνα) σε σειρά, από τη μία συσκευή στην άλλη (διαδοχική καλωδίωση).

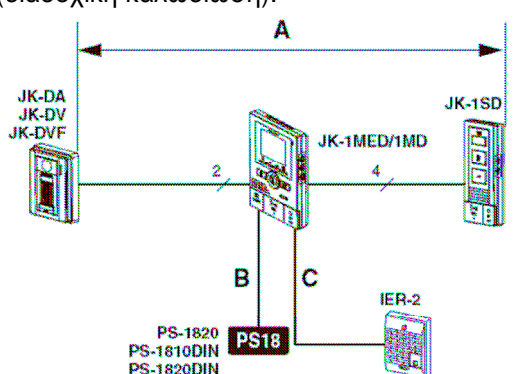

	∅ 0,65 mm	∅ 1,0 mm
A	50 m	100 m
B	5 m	10 m
C	75 m	10 m

2-3 Είδος καλωδίων

1. Χρησιμοποιείτε απλά παράλληλα τηλεφωνικά σύρματα (όχι συνεστραμμένα), κατά προτίμηση μονόκλινα, διαμέτρου 0,6 έως 1,0 mm.



2. Μην χρησιμοποιήσετε μεμονωμένους αγωγούς, συνεστραμμένα ζεύγη, ομοαξονικό ή άλλου τύπου ειδικό καλώδιο.

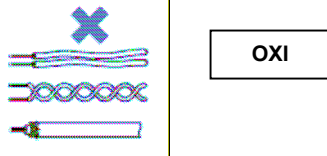

3. Για τα μη χρησιμοποιούμενα καλώδια, που τυχόν περισσεύουν, συστήνεται ο τερματισμός τους με αντιστάσεις 120 Ω και στα 2 άκρα.

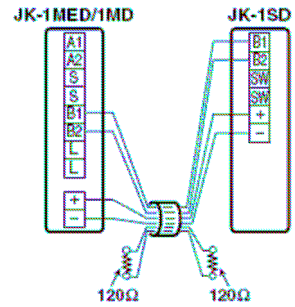

3

ΣΤΕΡΕΩΣΗ ΣΤΟΝ ΤΟΙΧΟ

Στερέωση με ηλεκτρολογικό κουτί

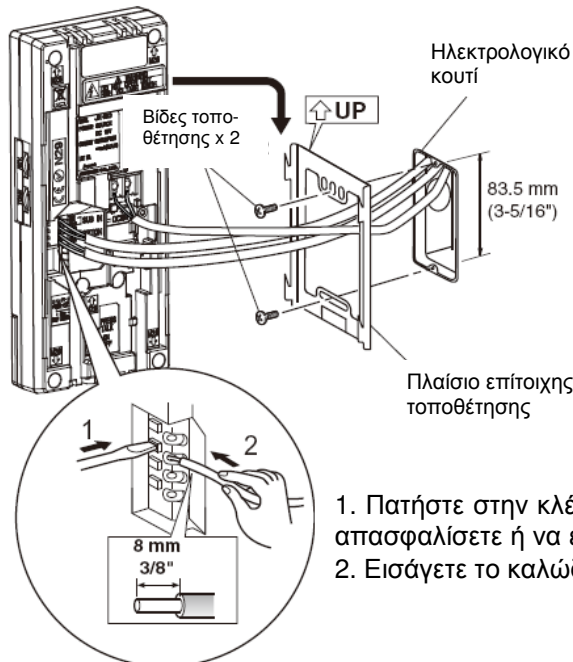

1. Πατήστε στην κλέμα το πλήκτρο απελευθέρωσης, για να απασφαλίσετε ή να εισάγετε σταθερά τα σύρματα.
2. Εισάγετε το καλώδιο μέσα στον ακροδέκτη.

Στερέωση χωρίς ηλεκτρολογικό κουτί

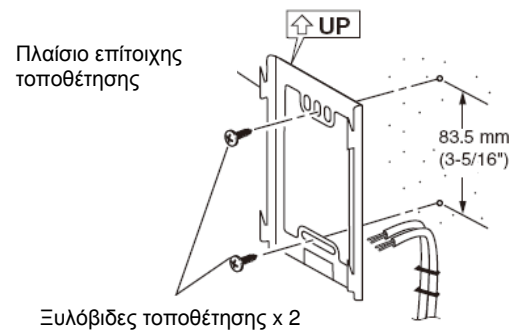

4

ΣΥΝΔΕΣΜΟΛΟΓΙΑ

JK-1MED/1MD
Master monitor station



Κύριο
μόνιτορ

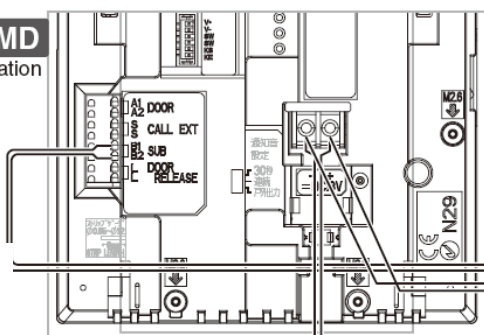

Παροχή ρεύματος

> 18V

JK-1SD

Audio console

Θυροτηλέφωνο

NP

P

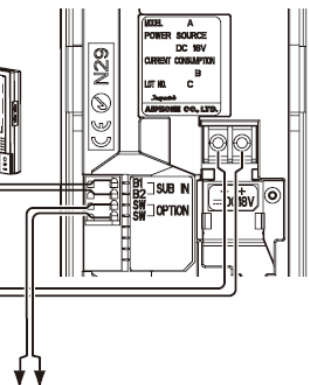

(Προς προαιρετικές μονάδες)
(AC/DC 24V, 1,6 A N/O ξερή επαφή)
(Ελάχιστη Επαφή : 100mV DC,
0,1mA)

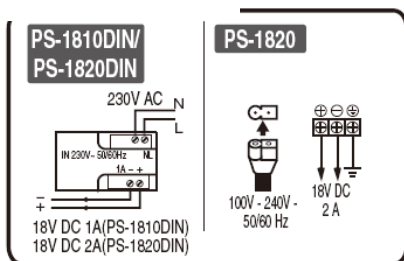

NP: Χωρίς πολικότητα

P : Με πολικότητα

5

ΟΝΟΜΑΣΙΕΣ

Διακόπτης Ρεύματος

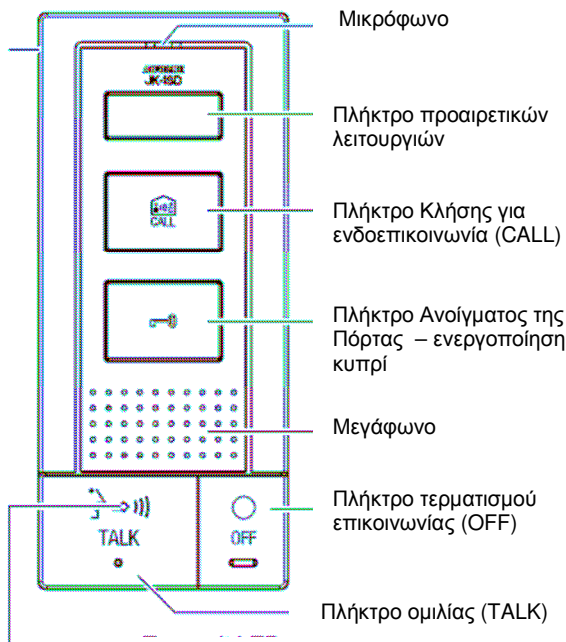

LED ένδειξης
εξερχόμενης ομιλίας
(κόκκινο)



Ρύθμιση έντασης εισερχόμενης ομιλίας
((10) το υψηλότερο επίπεδο & (0) OFF)

Ρύθμιση της έντασης κουδουνίσματος,
[[10) το υψηλότερο επίπεδο & (0) σίγαση
(MUTED)]

6-1 Απάντηση & Συνομιλία μετά από κλήση

1. Ο επισκέπτης πατάει το πλήκτρο κλήσης (CALL) στον σταθμό εισόδου.



2. Στο θυροτηλέφωνο ακούγεται ο ήχος του κουδουνίσματος. Ταυτόχρονα ακούγεται ο εξωτερικός ήχος από την περιοχή της εισόδου.



Στην περίπτωση που δεν απαντήσετε στην κλήση, ο ήχος κλείνει μετά από περίπου 45 δευτερόλεπτα.

3. Απάντηση με Ανοικτή Συνομιλία (Hands – free) ή Χειροκίνητα (Press-to-talk)

- Λειτουργία Ανοικτής Συνομιλίας (Hands – free)

- Αφού σας έχει καλέσει ο επισκέπτης από την πόρτα, πατήστε το πλήκτρο TALK **στιγμιαία**. Μετά το ηχητικό σήμα (beep), η hands – free επικοινωνία έχει ξεκινήσει και συνομιλείτε χωρίς να κρατάτε πατημένο κάποιο πλήκτρο.

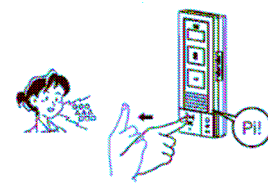

- Όσο μιλάτε ανάβει το LED ένδειξης ομιλίας (κόκκινο), και σβήνει όταν ακούτε τον συνομιλητή (ή ακούτε τους εξωτερικούς ήχους).

- Όταν θελήσετε να ολοκληρώσετε τη συνομιλία με τον επισκέπτη, πατήστε το πλήκτρο τερματισμού επικοινωνίας (OFF) και η επικοινωνία διακόπτεται μετά από μόνο ηχητικό σήμα (beep).

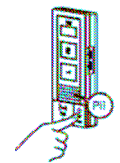

ΣΗΜΕΙΩΣΕΙΣ:

1. Η συνομιλία σταματά αυτόματα μετά από το πέρας των κάτωθι χρόνων:
 - Για το JK-1MED: η χρονική διάρκεια καθορίζεται στην κεντρική συσκευή και μπορεί να προγραμματισθεί από περίπου 1 έως και 5 λεπτά.
 - Για το JK-1MD: περίπου 1 λεπτό.
2. Το LED ένδειξης ομιλίας (κόκκινο) ανάβει και σβήνει κατά τη διάρκεια της συνομιλίας. Αυτό δεν αποτελεί ένδειξη δυσλειτουργία της συσκευής.
3. Στην Λειτουργία Ανοικτής Συνομιλίας, ενδέχεται να παρουσιασθεί πρόβλημα ομαλής επικοινωνίας όταν υπάρχει έντονος θόρυβος από το εξωτερικό περιβάλλον της εισόδου. Αυτό δεν αποτελεί πρόβλημα λειτουργίας της συσκευής.

- Λειτουργία Χειροκίνητης Συνομιλίας (Press-to-talk)

- Για να ενεργοποιήσετε τη λειτουργία χειροκίνητης συνομιλίας (press-to-talk), πατήστε και **κρατήστε πατημένο** το πλήκτρο συνομιλίας TALK για **περισσότερο από 1 δευτερόλεπτο**. Ακούγεται ένα ηχητικό σήμα (beep), και μετά από περίπου 1 δευτερόλεπτο ακούγεται ένα δεύτερο ηχητικό σήμα (beep), και η χειροκίνητη λειτουργία έχει ενεργοποιηθεί. Εάν πατήσετε σύντομα το πλήκτρο TALK (για λιγότερο από 0,5 sec), η επικοινωνία λήγει.

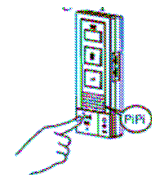

- Κατά τη λειτουργία αυτή (Press-To-Talk) πρέπει κρατάτε πατημένο το πλήκτρο TALK κάθε φορά που μιλάτε και να το αφήνετε για να ακούσετε τον επισκέπτη σας (**πατάω: μιλάω – αφήνω: ακούω**).

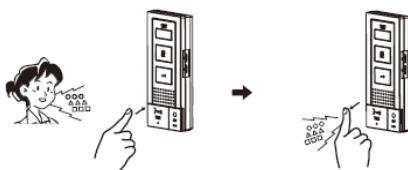

- Όταν θελήσετε να ολοκληρώσετε τη συνομιλία με τον επισκέπτη πατήστε το πλήκτρο OFF.

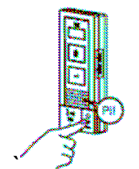

ΣΗΜΕΙΩΣΗ:

Η λειτουργία Χειροκίνητης Συνομιλίας (PPT) μπορεί να απενεργοποιηθεί από το κύριο μόνιτορ του συστήματος (JK-1MD ή JK-1MED). Αν λοιπόν, η λειτουργία αυτή έχει απενεργοποιηθεί από το κύριο μόνιτορ, δεν θα μπορέσετε να επικοινωνήσετε με τον σταθμό εισόδου χρησιμοποιώντας τη διαδικασία Press-To-Talk.

Ανακοίνωση από την πόρτα

Μετά από κλήση, ακόμα και χωρίς να απαντήσετε, μπορείτε να ακούσετε τον ήχο από την περιοχή της εισόδου (για περίπου 45 sec). Ο ήχος από το εσωτερικό της κατοικίας δεν ακούγεται έξω.

6-2 Άνοιγμα πόρτας (ενεργοποίηση κυπρί)

Πατήστε το πλήκτρο για το άνοιγμα της πόρτας (DOOR RELEASE) και κρατήστε το πατημένο για όση ώρα χρειάζεται ο επισκέπτης να σπρώξει την πόρτα.

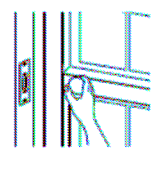
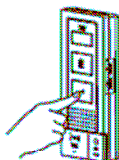

Ο επισκέπτης μπορεί να ανοίξει την πόρτα μόνο όσο ο μηχανισμός είναι ενεργοποιημένος. Όταν αφήσετε το πλήκτρο σταματά να λειτουργεί ο μηχανισμός.

ΠΡΟΣΟΧΗ:

Για να λειτουργήσει το αυτόματο άνοιγμα πόρτας, πρέπει να εγκατασταθεί κατάλληλο κυπρί στην πόρτα και να έχει συνδεθεί με το σύστημα

6-3 Ενδοεπικοινωνία μεταξύ των δωματίων

1. Πιέστε μία φορά το πλήκτρο κλήσης ενδοεπικοινωνίας CALL για να επικοινωνήσετε την άλλη εσωτερική συσκευή.

- Η κλήση μεταφέρεται στο μόνιτορ.
- Η απάντηση του συνομιλητή σας δεν ακούγεται.

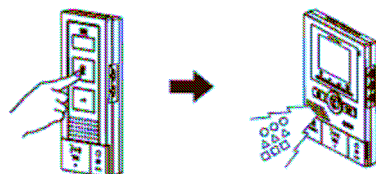

2. Για να συνομιλήσετε θα πρέπει το άτομο που βρίσκεται στην άλλη εσωτερική συσκευή να πατήσει μία φορά το πλήκτρο TALK, ώστε να ενεργοποιηθεί η hands-free επικοινωνία.

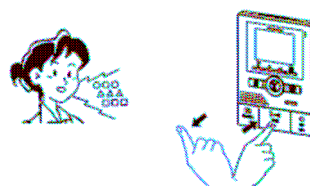

3. Πατήστε **μία φορά και αφήστε** το πλήκτρο OFF για τη λήξη της συνομιλίας.



ΣΗΜΕΙΩΣΕΙΣ:

1. Η ενδοεπικοινωνία δωματίων λήγει αυτόματα μετά από περίπου 10 λεπτά. Για να συνεχίσετε την ενδοεπικοινωνία δωματίων, επαναλάβετε από την αρχή τη διαδικασία.
2. Εάν λάβετε κλήση από την είσοδο κατά τη διάρκεια της ενδοεπικοινωνίας, ακούγεται το κουδούνισμα. Πατήστε το πλήκτρο OFF για να τερματίσετε την ενδοεπικοινωνία, και πατήστε το πλήκτρο TALK για να επικοινωνήσετε με την είσοδο.

6-4 Εάν εγκατασταθούν προαιρετικές μονάδες (διακόπτης πανικού, αισθητήρας κίνησης, ανιχνευτής καπνού κλπ)

Στο σύστημα μπορούν να συνδεθούν κάποιες προαιρετικές μονάδες ειδοποίησης κινδύνου (όπως διακόπτης πανικού, αισθητήρας κίνησης, φωτοαντίσταση, ανιχνευτής καπνού κλπ).

1. Με την ενεργοποίηση των μονάδων αυτών, ηχεί ένα προειδοποιητικό επαναλαμβανόμενο σήμα στο θυροτηλέφωνο και αναβοσβήνει (κόκκινο) το LED ένδειξης ομιλίας.

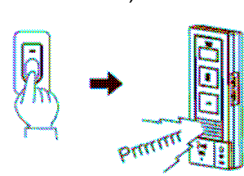

2. Πατήστε το πλήκτρο OFF για να διακόψετε τον προειδοποιητικό ήχο.



ΣΗΜΕΙΩΣΕΙΣ:

- 1) Η ένταση του προειδοποιητικού ήχου ΔΕΝ ρυθμίζεται με το πλήκτρο ρύθμισης της έντασης κουδουνίσματος. Ηχεί σταθερά – σε ένταση ισοδύναμη με την υψηλότερη ρύθμιση έντασης κουδουνίσματος.
- 2) Η χρονική διάρκεια του προειδοποιητικού ήχου ποικίλλει ανάλογα με τις προδιαγραφές του συνδεδεμένου μόνιτορ.
 - Σε σύστημα με κεντρικό μόνιτορ JK-1MD, ο προειδοποιητικός ήχος κινδύνου σταματά μετά από 30 δευτερόλεπτα και αποκαθίσταται ακόμα και αν το κουμπί OFF δεν είναι πατημένο.
 - Σε σύστημα με κεντρικό μόνιτορ JK-1MED, υπάρχει η δυνατότητα να ρυθμιστεί έτσι ώστε :
 - ο προειδοποιητικός ήχος κινδύνου να σταματά μετά από 30 δευτερόλεπτα και να αποκαθίσταται ακόμα και αν το κουμπί OFF δεν είναι πατημένο ή
 - ο προειδοποιητικός ήχος κινδύνου να ΜΗ μπορεί να διακοπεί αν δεν πατήσετε πρώτα το πλήκτρο OFF, σε κάποια από τις εσωτερικές συσκευές του συστήματος (μόνιτορ ή θυροτηλέφωνο).

7

ΤΕΧΝΙΚΕΣ ΠΛΗΡΟΦΟΡΙΕΣ

- Θερμοκρασία λειτουργίας: 0° C έως 40° C.
- Καθαρισμός: Καθαρίστε τις μονάδες με ένα μαλακό πανί, βρεγμένο με ουδέτερο οικιακό καθαριστικό. Μην χρησιμοποιείτε διαβρωτικά καθαριστικά ή σκληρά υφάσματα.
- Εάν υπάρχει δυσλειτουργία του συστήματος, γυρίστε το διακόπτη τροφοδοσίας (POWER) του βασικού μόνιτορ στη θέση OFF και μετά πάλι στο ON. Αν αυτό δεν λύνει το πρόβλημα, απασυνδέστε την παροχή ηλεκτρικού ρεύματος, και επικοινωνήστε με έναν εξειδικευμένο τεχνικό για επισκευή.

ΤΕΧΝΙΚΑ ΧΑΡΑΚΤΗΡΙΣΤΙΚΑ

- Τροφοδοσία : DC 18V
- Κατανάλωση: (max) 120mA
- Κλήση: Ηχητικό σήμα, περ. 45 sec
- Επικοινωνία: (HANDS-FREE) περ. 60 sec
(PTT) Χειροκίνητη Press-to-Talk (πατάω μιλάω – αφήνω ακούω) , περ. 60 sec
- Διαστάσεις: 185 (Υ) X 80 (Μ) X 27 (Π) (mm)
- Βάρος: 250 g (περίπου)

ΕΓΓΥΗΣΗ

Η AIRPHONE εγγυάται ότι τα προϊόντα της δεν θα παρουσιάσουν κανένα ελάττωμα στα υλικά ή στη λειτουργία, εφόσον χρησιμοποιηθούν και συντηρηθούν σύμφωνα με τις οδηγίες, για ένα διάστημα δύο χρόνων μετά την παράδοση στον τελικό χρήστη. Η Airphone θα επισκευάσει ή θα αντικαταστήσει χωρίς χρέωση οποιαδήποτε μονάδα του συστήματος που θα παρουσιάσει κάποιο ελάττωμα κατά τη διάρκεια αυτού του διαστήματος, εφόσον το ελάττωμα καλύπτεται από την εγγύηση. Η Airphone διατηρεί το δικαίωμα της τελικής κρίσης για το αν πρόκειται για ελάττωμα των υλικών και/ ή της κατασκευής, και για το αν το προϊόν βρίσκεται εντός της εγγύησης. Αυτή η εγγύηση δεν ισχύει για τα προϊόντα της Airphone που δεν έχουν χρησιμοποιηθεί σωστά, δεν έχουν συντηρηθεί σωστά, ή έχουν υποστεί ζημιές και δεν έχουν χρησιμοποιηθεί σύμφωνα με τις παρεχόμενες οδηγίες. Επίσης δεν περιλαμβάνει τις μονάδες που έχουν επισκευαστεί ή τροποποιηθεί από κάποιον τρίτο, εκτός της Airphone. Αυτή η εγγύηση δεν καλύπτει τις μπαταρίες ή τις ζημιές που προκαλούνται από τις μπαταρίες που χρησιμοποιούνται στη συσκευή. Αυτή η εγγύηση καλύπτει μόνο επισκευές που γίνονται στο κατάστημα της ή σε ένα σημείο που έχει καθορίσει γραπτώς η Airphone. Η Airphone δεν καλύπτει το κόστος των επισκέψεων για επιτόπου επισκευή. Η Airphone δεν παρέχει αποζημίωση για οποιαδήποτε απώλεια ή ζημιά που οφείλεται στην καταστροφή ή στην κακή λειτουργία των προϊόντων της κατά τη χρήση, ή για οποιοδήποτε πρόβλημα ή απώλειες που πιθανόν να προκύψουν.