

# AIPHONE

## JOS-1A, JOS-1V, JOS-1F

### - JO-1FD -

ΕΓΧΡΩΜΟ ΣΥΣΤΗΜΑ ΘΥΡΟΤΗΛΕΟΡΑΣΗΣ  
ΜΟΝΟΚΑΤΟΙΚΙΑΣ ΑΝΟΙΚΤΗΣ ΣΥΝΟΜΙΛΙΑΣ

INSTALLATION & OPERATION MANUAL

ΟΔΗΓΙΕΣ ΕΓΚΑΤΑΣΤΑΣΗΣ & ΧΡΗΣΗΣ

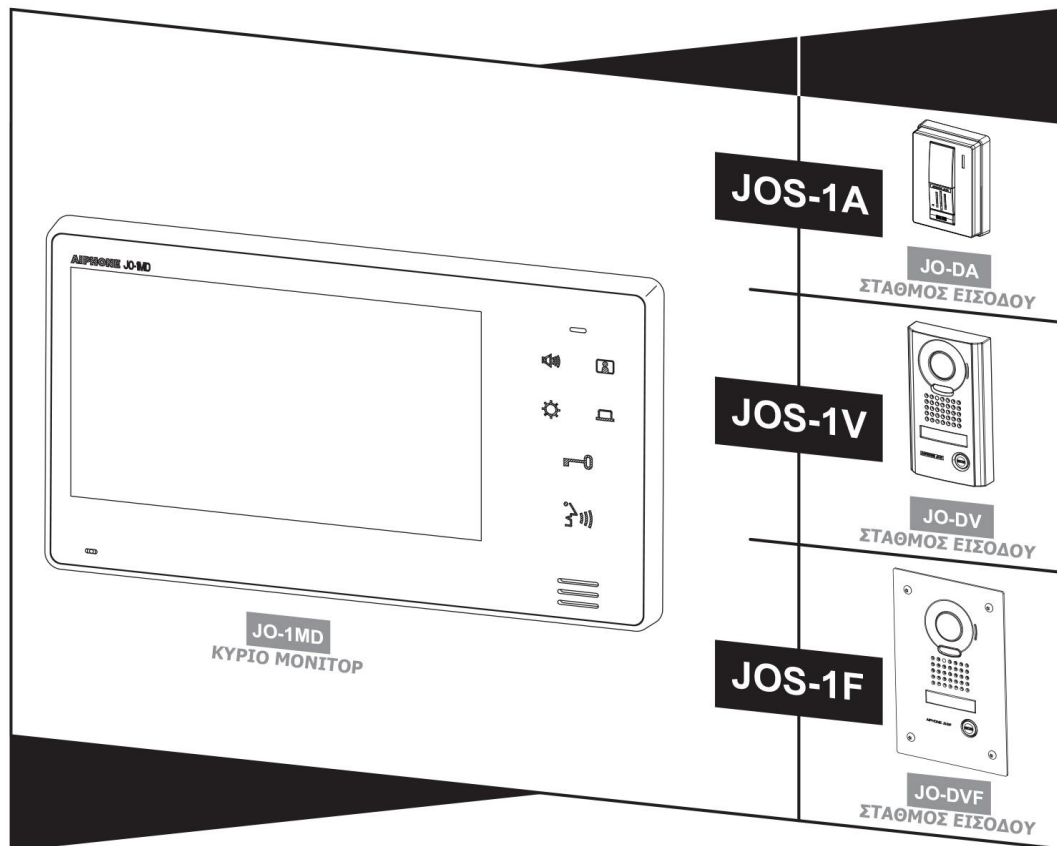

Ευχαριστούμε που επιλέξατε την AIPHONE για τις ανάγκες της επικοινωνίας και της ασφάλειάς σας. Παρακαλούμε διαβάστε αυτό το εγχειρίδιο προσεκτικά για την ασφαλή και ορθή χρήση του συστήματος. Φυλάξτε το σε ασφαλές μέρος για μελλοντική αναφορά σε αυτό.

# ΠΡΟΦΥΛΑΞΕΙΣ



Γενικές Απαγορεύσεις



Απαγόρευση Αποσυναρμολόγησης



Απαγόρευση έκθεσης σε νερό



Γενικές Προφυλάξεις



## ΠΡΟΕΙΔΟΠΟΙΗΣΕΙΣ

(Η αμέλεια μπορεί να οδηγήσει σε θάνατο ή σοβαρό τραυματισμό.)



1. Μην αποσυναρμολογείτε και μην τροποποιείτε τη μονάδα. Μπορεί να προκληθεί φωτιά ή ηλεκτροπληξία.



2. Αποφύγετε να έλθει η μονάδα σε επαφή με νερό ή άλλο υγρό. Μπορεί να προκληθεί φωτιά ή ηλεκτροπληξία.



3. Μην επεμβαίνετε στα ηλεκτρονικά κυκλώματα της μονάδας και μην εισάγετε μεταλλικά ή εύφλεκτα αντικείμενα σε αυτήν. Μπορεί να προκληθεί φωτιά ή ηλεκτροπληξία.



## ΠΡΟΣΟΧΗ



1. Μη τοποθετείτε τη μονάδα στις ακόλουθες θέσεις γιατί μπορεί να προκληθεί φωτιά, ηλεκτροπληξία ή κακή λειτουργία της μονάδας.

- ◆ Σημεία όπου υπάρχει άμεση ηλιακή ακτινοβολία ή θέση κοντά σε θερμαντικά σώματα που προκαλούν διακυμάνσεις της θερμοκρασίας.
- ◆ Σημεία όπου υπάρχουν σκόνη, λάδια, χημικά κλπ.
- ◆ Θέσεις όπου υπάρχει υγρασία όπως λουτρά, υπόγεια, θερμοκήπια κλπ.
- ◆ Θέσεις όπου η θερμοκρασία είναι ιδιαίτερα χαμηλή όπως μέσα σε χώρους ψύξης ή μπροστά σε κλιματιστικά.
- ◆ Θέσεις όπου υπάρχει υδρατμός ή καπνός (κοντά σε επιφάνειες θέρμανσης ή ψύξης).
- ◆ Σημεία όπου υπάρχουν κοντά συσκευές που παράγουν ήχο όπως διακόπτες dimmer ή ηλεκτρικές συσκευές με inverter.



2. Μην τοποθετείτε οτιδήποτε πάνω στη μονάδα και μην την καλύπτετε με ύφασμα κλπ., μπορεί να προκληθούν φωτιά ή άλλα προβλήματα λειτουργίας της μονάδας.



3. Μην πιέζετε την οθόνη υγρών κρυστάλλων. Αν η οθόνη ραγίσει ή τρυπήσει μπορεί να προκληθούν τραυματισμοί.



4. Αν έχει τρυπήσει η οθόνη υγρών κρυστάλλων, προφυλάξτε το δέρμα σας από την επαφή με τους υγρούς κρυστάλλους. Μπορεί να προκαλέσουν ερεθισμό.

- ❖ Σε περίπτωση κατάποσης υγρών κρυστάλλων κάντε αμέσως γαργάρες με νερό και συμβουλευτείτε γιατρό.
- ❖ Σε περίπτωση επαφής με τα μάτια ή το δέρμα καθαρίστε με νερό για τουλάχιστον 15 λεπτά και συμβουλευτείτε γιατρό.



5. Μην τοποθετείτε τη μονάδα σε θέση όπου υπάρχουν δονήσεις ή κρούσεις. Μπορεί να προκληθούν τραυματισμοί ή ζημιές από την πτώση της μονάδας.





## ΓΕΝΙΚΕΣ ΠΡΟΦΥΛΑΞΕΙΣ

1. Τοποθετήστε τη μονάδα σε τουλάχιστον 1m απόσταση από ραδιόφωνα ή τηλεοράσεις.
2. Η μονάδα αυτή είναι αποκλειστικά για εσωτερική χρήση. Μην τη χρησιμοποιείτε σε εξωτερικούς χώρους.
3. Σε περιοχές όπου υπάρχει κοντά σταθμός εκπομπής RF ή TV και το πεδίο είναι πολύ ισχυρό, μπορεί να υπάρχουν παρεμβολές στο σύστημα λόγω των υψηλών συχνοτήτων.
4. Όταν χρησιμοποιούνται μαζί με αυτό το σύστημα και συσκευές άλλων κατασκευαστών (όπως αισθητήρας, ανιχνευτές, κυπριά) πρέπει να τηρούνται οι τεχνικές προδιαγραφές και οι όροι εγγύησης που παρέχει ο κατασκευαστής ή πωλητής.
5. Όταν η μονάδα δεν λειτουργεί ή δεν λειτουργεί σωστά, διακόψτε την παροχή ρεύματος.
6. Η μονάδα είναι σχεδιασμένη για επίτοιχη τοποθέτηση. Για επιτραπέζια χρήση χρησιμοποιείστε ειδικό στήριγμα.
7. Όταν η μονάδα έχει τοποθετηθεί στον τοίχο μπορεί το χρώμα της στο επάνω μέρος να γίνει πιο σκούρο. Αυτό δεν αποτελεί ένδειξη κακής λειτουργίας της μονάδας.

8. Με τη χρήση μπορεί το κουτί της μονάδας να θερμανθεί, ωστόσο αυτό δεν αποτελεί ένδειξη κακής λειτουργίας της μονάδας.
9. Εάν χρησιμοποιείται κοντά στη μονάδα κάποιο κινητό τηλέφωνο, ενδέχεται η μονάδα να παρουσιάσει προβλήματα λειτουργίας.
10. Σας εφιστούμε την προσοχή στο γεγονός ότι η οθόνη υγρών κρυστάλλων είναι κατασκευασμένη με τεχνικές ιδιαίτερα υψηλής ακρίβειας.
11. Αποφύγετε τη χρήση της μονάδας σε ιδιαίτερα ηλιόλουστους χώρους.
12. Τη νύχτα, λόγω του μειωμένου φωτισμού του αντικειμένου, η οθόνη έχει πολλά παράσιτα και το πρόσωπο γίνεται πιο δυσδιάκριτο, ωστόσο αυτό δεν αποτελεί κακή λειτουργία της μονάδας.
13. Μιλήστε σε μία απόσταση 50cm ή μικρότερη από τη μονάδα. Εάν στέκεστε πολύ μακριά, μπορεί να είναι δύσκολο να σας ακούσει ο συνομιλητής σας.
14. Εάν υπάρχουν ισχυροί θόρυβοι γύρω από τη μονάδα (όπως μουσική ή παιδιά που φωνάζουν), ο ήχος μπορεί να διακοπεί και η επικοινωνία να είναι δύσκολη.
15. Κατά τη διάρκεια της επικοινωνίας, εάν μιλήσετε πριν σταματήσει να μιλάει ο συνομιλητής σας, η φωνή σας μπορεί να μην ακουστεί. Η επικοινωνία θα διεξαχθεί ομαλά εάν περιμένετε μέχρι να ολοκληρώσει ο συνομιλητής σας.
16. Όταν μια πύλη ή πρόσοψη κτιρίου φωτίζεται από λάμπες φθορίου η εικόνα μπορεί να αλλοιώνεται, ωστόσο αυτό δεν οφείλεται σε κακή λειτουργία.
17. Όταν η εξωτερική θερμοκρασία πέσει απότομα (μετά από βροχή κλπ), το εσωτερικό της κάμερας μπορεί να παγώσει απότομα, με αποτέλεσμα να έχουμε θολή εικόνα στο μόνιτορ. Αυτό δεν αποτελεί πρόβλημα λειτουργίας της συσκευής. Η κανονική λειτουργία θα αποκατασταθεί αμέσως μετά την εξάτμιση της υγρασίας.
18. Λόγω θορύβου από το εξωτερικό περιβάλλον, μπορεί να υπάρχει πρόβλημα στην ομαλή επικοινωνία, χωρίς αυτό να αποτελεί πρόβλημα λειτουργίας της συσκευής.
19. Εφόσον η μονάδα έχει προστατευτική μεμβράνη, πρέπει να αφαιρεθεί πριν από τη χρήση της.
20. Το περίγραμμα των εικόνων που δείχνει η κάμερα του σταθμού της εισόδου μπορεί να διαφέρει από το πραγματικό πρόσωπο ή φόντο, αλλά αυτό δεν αποτελεί κακή λειτουργία της συσκευής.
21. Αν κάποια μέρη του σταθμού εισόδου (μπουτονιέρα) παγώσουν κατά τη διάρκεια του χειμώνα, ίσως καταστεί δύσκολο να δείτε την εικόνα στο μόνιτορ ή ίσως κάποια από τα πλήκτρα κλήσης στη μπουτονιέρα να μην πιέζονται, χωρίς αυτό να αποτελεί πρόβλημα λειτουργίας.
22. Η μονάδα δεν λειτουργεί σε περίπτωση διακοπής ρεύματος.
23. Όταν ρυθμίζετε τα ακουστικά βαρηκοΐας στο T-mode και πλησιάζετε τη μονάδα, μπορεί το σύστημα θυροτηλεφώνου να επηρεαστεί από την παρεμβολή ραδιοσυχνότητας κλπ., ανάλογα με το περιβάλλον της εγκατάστασης.
24. Προσοχή στη θέση εγκατάστασης της μονάδας καθώς η χρήση Η/Υ, τηλεοράσεων ή ραδιοφώνων κοντά σε αυτή μπορεί να επηρεάσει τη μετάδοσή της ή να προκαλέσει ανεπιθύμητο θόρυβο.
25. Εάν πέσει πάνω στην κάμερα πολύ έντονο φως όπως ηλιακό φως, μπορεί να παρουσιαστούν στην οθόνη λευκές γραμμές ή σχέδια αντανάκλασης λόγω φωτός. Αυτό δυσχεραίνει την αναγνώριση του προσώπου που καλεί, ωστόσο δεν αποτελεί κακή λειτουργία της μονάδας.

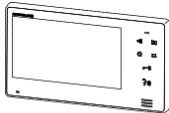
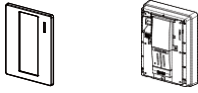

# ΠΕΡΙΕΧΟΜΕΝΑ ΣΥΣΚΕΥΑΣΙΑΣ

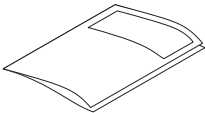
	JOS-1A	JOS-1V	JOS-1F
 <b>JO-1MD</b>	✓	✓	✓
 Πρόσψη Κυρίως μονάδα <b>JO-DA</b>	✓		
 <b>JO-DV</b>		✓	
 Πρόσψη Κουτί εντοιχισμού Ειδικές βίδες x4 <b>JO-DVF</b>			✓
 Εγχειρίδιο	✓	✓	✓
Ειδικό κατσαβίδι		✓	
Ειδικό κατσαβίδι (Εξαγωνικό κλειδί)			✓
Διαφανείς ζελατίνες ονομάτων x2		✓	✓



## ΣΗΜΕΙΩΣΕΙΣ:

- Η τοποθέτηση και οι ξυλόβιδες στερέωσης δεν περιλαμβάνονται.
- Για λεπτομέρειες σχετικά με το τροφοδοτικό ανατρέξτε στο εγχειρίδιο εγκατάστασης ξεχωριστά.

# ΟΝΟΜΑΣΙΕΣ

Αφαιρέστε την προστατευτική μεμβράνη πριν την χρήση.

## JO-1MD & JO-1FD

### Έγχρωμη οθόνη LCD

Εμφανίζει τις εικόνες της κάμερας κατά την κλήση από τον σταθμό εισόδου, κατά την επικοινωνία μαζί του και κατά τη διάρκεια της παρακολούθησης (monitoring).

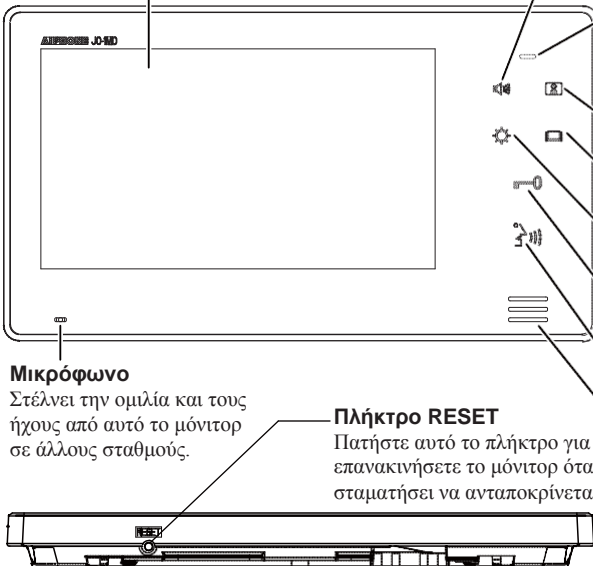

### Μικρόφωνο

Στέλνει την ομιλία και τους ήχους από αυτό το μόνιτορ σε άλλους σταθμούς.

### Πλήκτρο RESET

Πατήστε αυτό το πλήκτρο για να επανακινήσετε το μόνιτορ όταν σταματήσει να ανταποκρίνεται.

### Πλήκτρο ρύθμισης έντασης ήχου (VOLUME)

[Κατά την αναμονή] Ρυθμίζει την ένταση του ήχου κλήσης.

Εύρος ρύθμισης έντασης: ~~1~~ 3 (Σίγαση), 1- 3

[Κατά την επικοινωνία ή παρακολούθηση] Ρυθμίζει την ένταση του ήχου επικοινωνίας.

Εύρος ρύθμισης έντασης: 1- 3

### Φωτεινή ένδειξη κατάστασης (πορτοκαλί) (STATUS LED)

Υποδεικνύει την τρέχουσα κατάσταση ανάβοντας ή αναβοσβήνοντας

**Ανάβει:** Κατά τη διάρκεια εξερχόμενης ομιλίας, ενώ το πλήκτρο ανοίγματος πόρτας είναι πατημένο, ή ενώ το option button είναι πατημένο

**Αναβοσβήνει:** Κατά τη διάρκεια εισερχόμενης ομιλίας, στη κατάσταση PTT, κατά την σύντομη ανίχνευση ή κατά τη σίγαση.

### Πλήκτρο παρακολούθησης (MONITOR)

Για παρακολούθηση ενός σταθμού εισόδου.

### Πλήκτρο προαιρετικών λειτουργιών (OPTION)

Για ενεργοποίηση εξωτερικών συσκευών.

### Πλήκτρο ελέγχου φωτεινότητας της οθόνης

Ρυθμίζει τη φωτεινότητα της οθόνης LCD.

Εύρος ρύθμισης φωτεινότητας: 1- 5

### Πλήκτρο ανοίγματος πόρτας (DOOR RELEASE)

Ενεργοποιεί τον μηχανισμό ανοίγματος της πόρτας

### Πλήκτρο ομιλίας (TALK/OFF)

Ξεκινά και τερματίζει την επικοινωνία.

### Μεγάφωνο

Ακούγεται ο ήχος κλήσης, η ομιλία και οι θόρυβοι από έναν σταθμό εισόδου.

### Διακόπτης ρύθμισης γωνίας της κάμερας

Ο διακόπτης αυτός είναι πίσω από την πρόσοψη. Πιέζοντάς τον κατάλληλα, αλλάζει η γωνία λήψης της κάμερας.



### Διακόπτης ρύθμισης γωνίας της κάμερας

## JO-DA

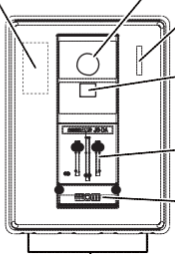

### Κάμερα

Καταγράφει τις εικόνες από την είσοδο, για να εμφανιστούν στις οθόνες του κύριου και του δευτερεύοντος μόνιτορ.

### Μικρόφωνο

Συλλαμβάνει τον ήχο από τον σταθμό εισόδου για να ακουστεί από το μεγάφωνο του κύριου και το δευτερεύοντος μόνιτορ.

### Αισθητήρας φωτισμού

Ανιχνεύει την ένταση του εξωτερικού φωτισμού για να αναγνωρίσει αν είναι ημέρα ή νύχτα.

### Μεγάφωνο

Από δω ακούγεται ο ήχος που προέρχεται από τα μόνιτορ

### Πλήκτρο κλήσης με λευκό φωτισμό LED

Καλεί τα μόνιτορ που είναι συνδεδεμένα στο σύστημα. Ανάβει αυτόματα όταν σκοτεινιάσει γύρω από αυτόν τον σταθμό εισόδου.

### Τρύπες αποστράγγισης

Χρησιμοποιούν για την εκκένωση του νερού της βροχής από το εσωτερικό της μονάδας. Μην φράζετε αυτές τις τρύπες.

## JO-DV

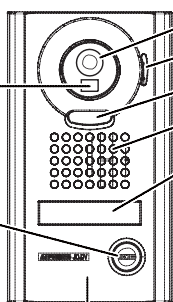

### Αισθητήρας φωτισμού

### Κάμερα

### Μικρόφωνο

### LED φωτισμού

### Μεγάφωνο

### Θέση αναγραφής ονόματος (με οπίσθιο φωτισμό)

Ο φωτισμός είναι συνέχεια αναμμένος όσο το σύστημα τροφοδοτείται.

### Πλήκτρο κλήσης

### Τρύπες αποστράγγισης

Αντιβανδαλιστική πρόσοψη

## JO-DVF

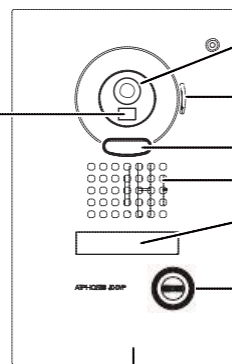

### Αισθητήρας φωτισμού

### Κάμερα

### Μικρόφωνο

### LED φωτισμού νύχτας

### Μεγάφωνο

### Θέση αναγραφής ονόματος (με οπίσθιο φωτισμό)

### Πλήκτρο κλήσης

Αντιβανδαλιστική πρόσοψη

# ΕΓΚΑΤΑΣΤΑΣΗ

## Τύπος καλωδίου

Χρησιμοποιείστε καλώδιο με μόνωση από πολυαιθυλένιο ή PVC. Συνιστάται η χρήση αθωράκιστου καλωδίου με παράλληλους αγωγούς, μέσης χωρητικότητας.



Ποτέ μην χρησιμοποιείτε ανεξάρτητους αγωγούς, καλώδια συνεστραμμένου ζεύγους ή ομοαξονικά.

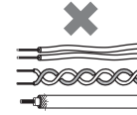

## Μέθοδος καλωδίωσης, καλωδιακή απόσταση

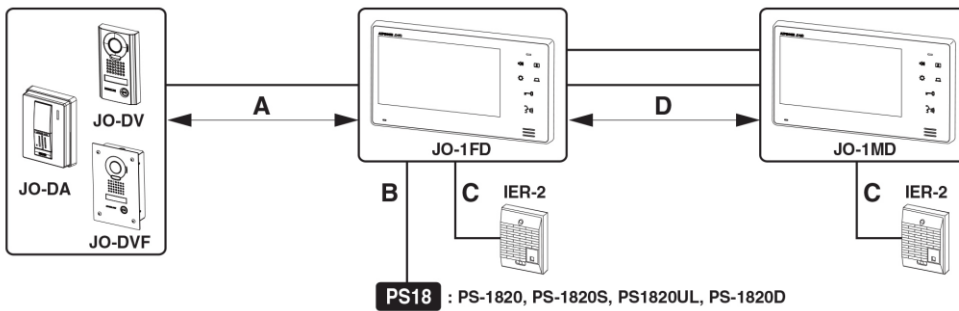

	Ø 0.65 mm	Ø 0.8-1.2 mm
A	50 m	100 m
B	5 m	10 m
C	50 m	150 m
D	50 m	100 m

## Σημεία στήριξης

Μην τοποθετήσετε τον σταθμό εισόδου και τα μόνιτορ σε οποιαδήποτε από τις ακόλουθες θέσεις, όπου ο φωτισμός ή η θερμοκρασία περιβάλλοντος θα μπορούσε να επηρεάσει την εμφάνιση της εικόνας στην οθόνη.

### JO-DA, JO-DV, JO-DVF

Απέναντι από τον ήλιο

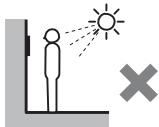

Απέναντι από ισχυρές πηγές φωτισμού

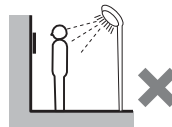

Σε συνθήκες ισχυρού οπίσθιου φωτισμού

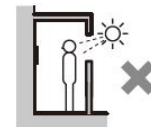

### JO-1MD

Απέναντι από τον ήλιο



Αποφεύγετε την τοποθέτηση των μόνιτορ σε κοίλωμα του τοίχου για να αποτρέψετε την αποσύνδεση της επικοινωνίας

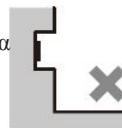

Αφήστε τουλάχιστον 15 εκ. προς τα πάνω και 25 εκ. προς τα κάτω, από το κέντρο της βάσης στήριξης του μόνιτορ για να διευκολυνθείτε στην τοποθέτηση.

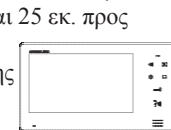

15 cm (6")  
ή περισσότερο

25 cm (9")  
ή περισσότερο

## Θέσεις στήριξης κάμερας και γωνία λήψης εικόνας

### JO-DA, JO-DV, JO-DVF

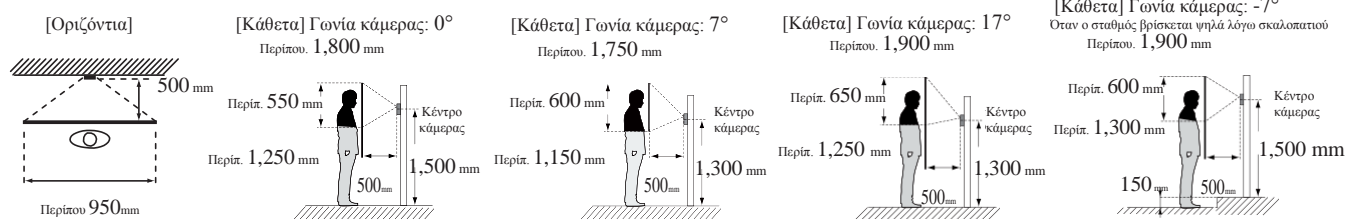

JO-DA: Ανατρέξτε στα παρακάτω διαγράμματα όταν η γωνία λήψης της κάμερας αλλάζει με τον διακόπτη ρύθμισης γωνίας της κάμερας.

# ΣΤΕΡΕΩΣΗ

JO-1MD

<Χωνευτή καλωδίωση>

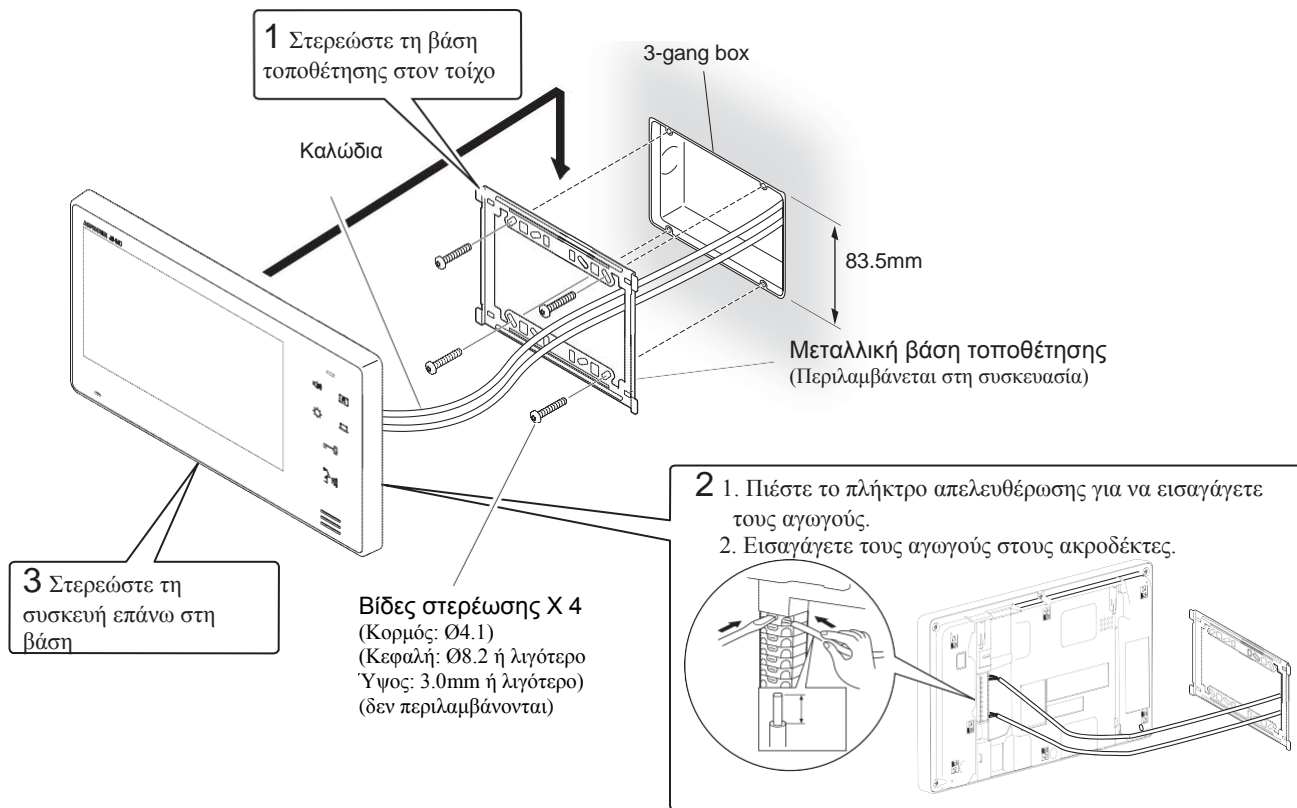

<Επίτοιχη καλωδίωση>

Όταν η καλωδίωση δεν έρχεται μέσα από τον τοίχο, τα σύρματα μπορούν να περάσουν από την κορυφή ή το κάτω μέρος της μονάδας. Αφαιρέστε την πλάκα εισαγωγής καλωδίων στο επάνω μέρος της μονάδας για να επιτραπεί η διέλευση των καλωδίων μέσα στη μονάδα.

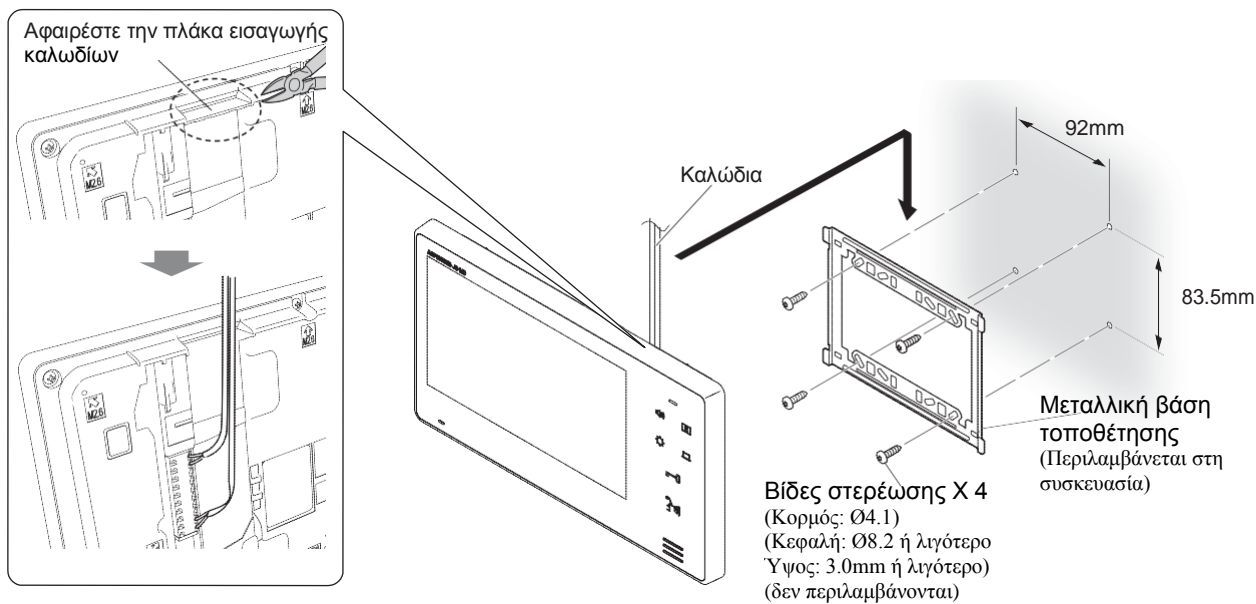

## JO-DA

**1** Αφαιρέστε την κυρίως μονάδα από το πλαίσιο στήριξης ξεβιδώνοντας τις βίδες

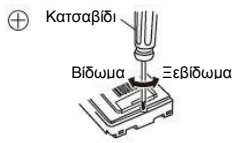

### <Χωνευτή καλωδίωση>

Βίδες στερέωσης X 2  
(Κορμός: Ø4.1)  
(Κεφαλή: Ø8.2 ή λιγότερο)  
Υψος: 3.0mm ή λιγότερο  
(δεν περιλαμβάνονται)

Τοποθετείστε το ↑ UP προς τα πάνω

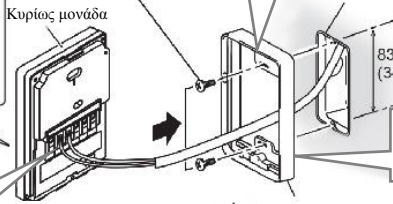

Στερεώστε τη βασική μονάδα πάνω στο πλαίσιο στήριξης και τοποθετείστε την πρόσοψη.



### Αφαίρεση της πρόσοψης

<Κάτω επιφάνεια>



**3** Συνδέστε τα σύρματα

Οπές αποστράγγισης  
Μην τις φράζετε!

**2** Στερεώστε το πλαίσιο στήριξης στον τοίχο

Βίδες στερέωσης X 2  
(Κορμός: Ø4.1)  
(Κεφαλή: Ø8.2 ή λιγότερο)  
Υψος: 3.0mm ή λιγότερο  
(δεν περιλαμβάνονται)

Υποδοχή καλωδίου  
Εισαγάγετε ένα καλώδιο από την κάτω πλευρά

### <Επίτοιχη καλωδίωση>



## JO-DV

**4** Στερεώστε την μονάδα στην επιφάνεια στήριξης  
\* Χρησιμοποιείστε τα κατάλληλα ούπα

Ούπα X 4  
Επιλέξτε τα κατάλληλα ούπα αναλόγως του μεγέθους των βιδών.  
(Δεν περιλαμβάνονται στη συσκευασία)

**1** Χαλαρώστε την ειδική βίδα με το ειδικό κατσαβίδι και αφαιρέστε την πρόσοψη

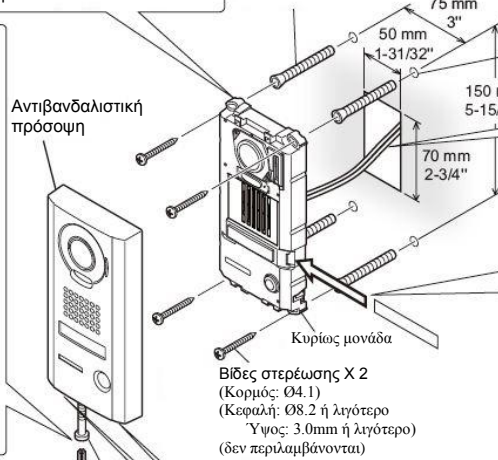
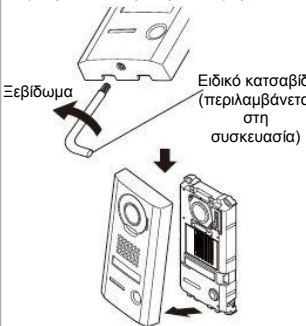

Η διάμετρος και το βάθος των τρυπών στον τοίχο εξαρτάται από το μέγεθος των ούπα που θα χρησιμοποιηθούν

**3** Συνδέστε τα σύρματα

**2** Τοποθετείστε το διάφανο ταμπελάκι ονόματος

\* Ξεκολλήστε τις προστατευτικές ζελατίνες και από τις 2 πλευρές.  
\* Γράψτε το όνομα επάνω στο ταμπελάκι με ανεξίτηλο μαρκαδόρο.  
\* Αφήστε άγραφο ένα χώρο 25mm στα δεξιά της διάφανης ταμπέλας για να διευκολυνθείτε στην εισαγωγή της επάνω στην κυρίως μονάδα.  
\* Εισάγετε το γραμμένο διάφανο ταμπελάκι στην κυρίως μονάδα όπως υποδεικνύεται στο παρακάτω σχεδιάγραμμα.

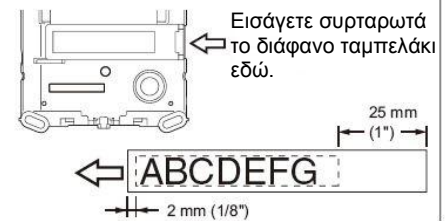

**5** Επανατοποθετείστε την πρόσοψη και σφίξτε τη βίδα με το ειδικό κατσαβίδι

Βίδωμα  
Ειδική βίδα  
Οπές αποστράγγισης  
Μην τις φράζετε!

## JO-DVF

**3** Στερεώστε την πρόσοψη στο κουτί εντοιχισμού με τις βίδες της.

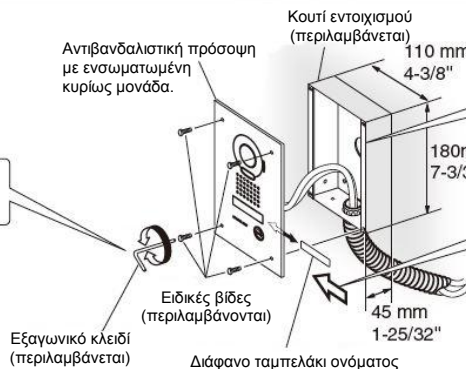

**1** Τοποθετείστε το κουτί εντοιχισμού στον τοίχο και συνδέστε τα σύρματα στη μονάδα χωρίς να κλείσετε την πρόσοψη.

**2** Εισάγετε το ταμπελάκι ονόματος  
\* για λεπτομέρειες βλέπε παραπάνω JO-DV



# ΔΥΝΑΤΟΤΗΤΕΣ ΣΥΣΤΗΜΑΤΟΣ

Στη συσκευασία του κιτ περιλαμβάνονται ένας σταθμός εισόδου (αναλόγως μοντέλου) και ένα κύριο μόνιτορ. Στο σύστημα υπάρχει η δυνατότητα σύνδεσης και ενός ακόμα δευτερεύοντος μόνιτορ. Για τον τρόπο συνδεσμολογίας, αναλόγως των συσκευών που θα χρησιμοποιηθούν, ανατρέξτε στο επόμενο κεφάλαιο (Καλωδίωση & Συνδεσμολογία).

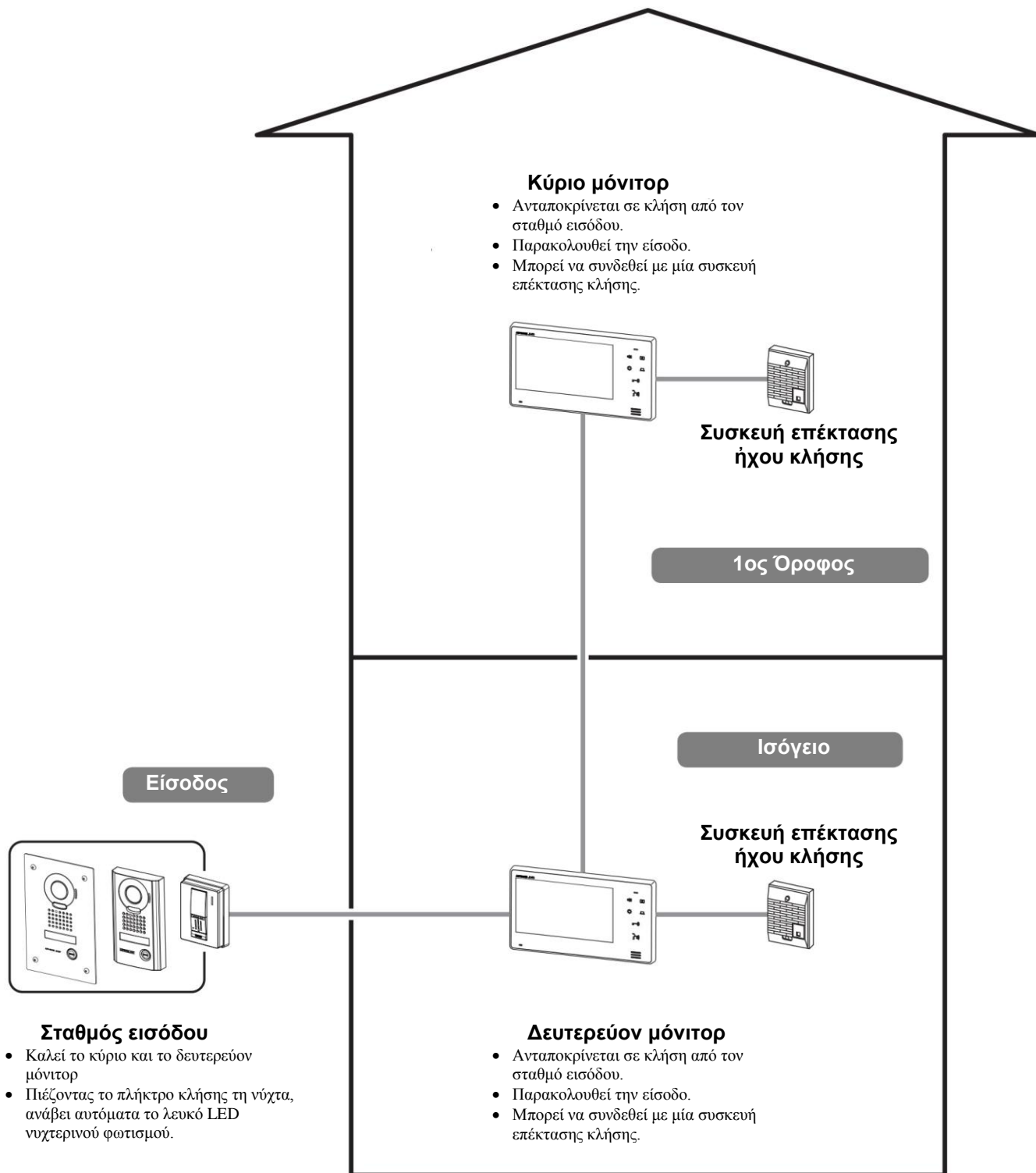

# ΚΑΛΩΔΙΩΣΗ & ΣΥΝΔΕΣΜΟΛΟΓΙΑ

## 1. Σύνδεση κύριου μόνιτορ με τον σταθμό εισόδου.

Στη συσκευασία του kit περιλαμβάνονται ένας σταθμός εισόδου (αναλόγως μοντέλου) και ένα κύριο μόνιτορ. Για την σωστή σύνδεση των συσκευών ακολουθείστε τις οδηγίες του επόμενου σχεδιαγράμματος.

Εισαγάγετε τα καλώδια με προσοχή σε κάθε ακροδέκτη, με τον τρόπο που υποδεικνύεται παρακάτω.

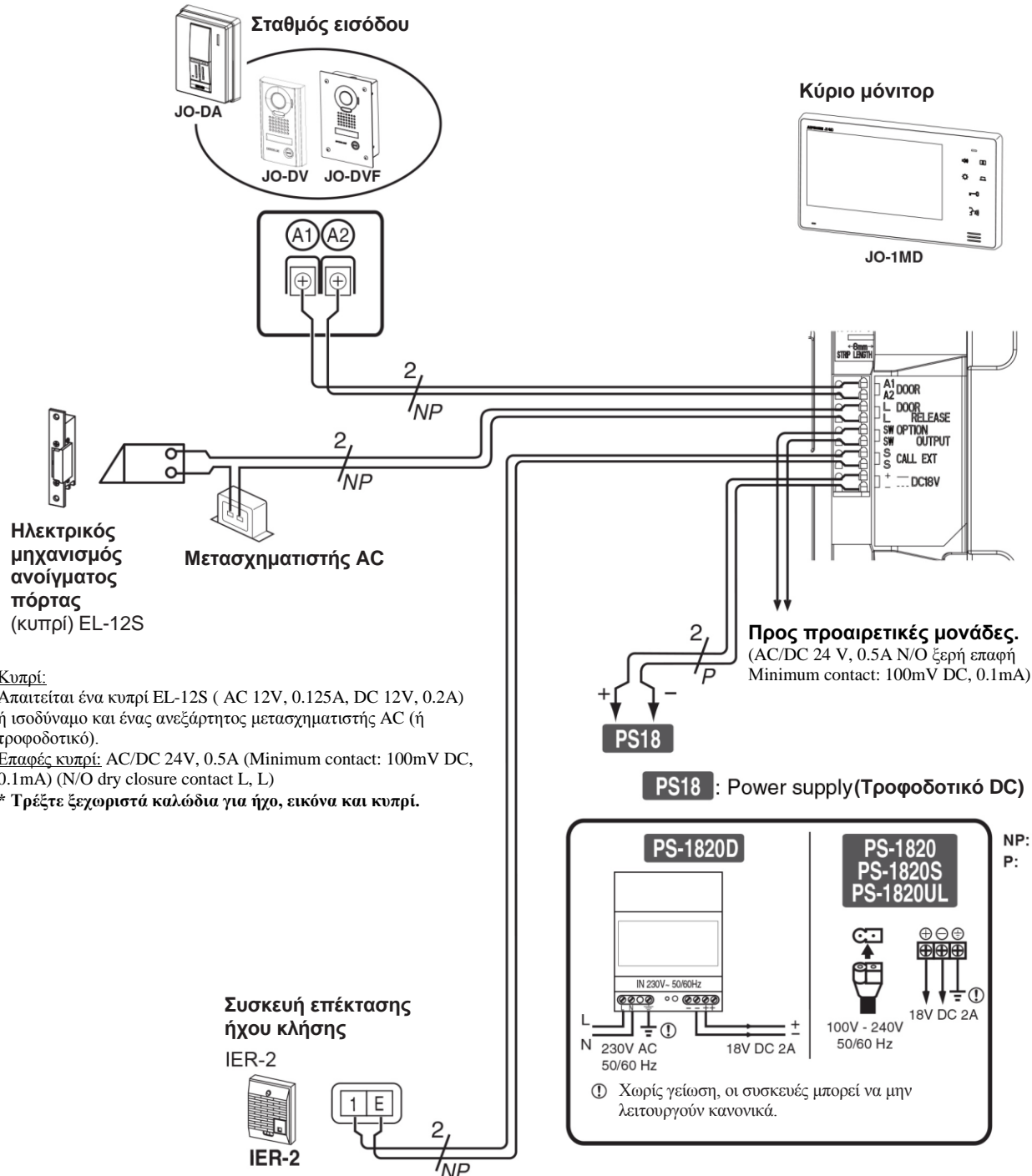

### Κυπρί:

Απαιτείται ένα κυπρί EL-12S ( AC 12V, 0.125A, DC 12V, 0.2A) ή ισοδύναμο και ένας ανεξάρτητος μετασηματιστής AC (ή τροφοδοτικό).

**Επαφές κυπρί:** AC/DC 24V, 0.5A (Minimum contact: 100mV DC, 0.1mA) (N/O dry closure contact L, L)

\* Τρέξτε ξεχωριστά καλώδια για ήχο, εικόνα και κυπρί.

Εάν μία συσκευή IER-2 είναι συνδεδεμένη στο σύστημα, μόλις γίνει κλήση από την είσοδο, ο ήχος κλήσης ακούγεται και από το μεγάφωνο αυτής της συσκευής.

## 2. Σύνδεση δευτερεύοντος μόνιτορ.

Στο σύστημα υπάρχει η δυνατότητα σύνδεσης και ενός ακόμα δευτερεύοντος μόνιτορ. Για να συνδέσετε το δευτερεύον μόνιτορ στο σύστημα ακολουθείστε τα παρακάτω σχεδιαγράμματα ανάλογα με την περίπτωση.

### Σύνδεση δευτερεύοντος μόνιτορ εξ' αρχής στο σύστημα **A**

Συνδέστε το δευτερεύον μόνιτορ μεταξύ του σταθμού εισόδου και του κύριου μόνιτορ όπως στο παρακάτω σχεδιάγραμμα:



### Σύνδεση δευτερεύοντος μόνιτορ σε υπάρχον σύστημα **B**

Για να προσθέσετε ένα δευτερεύον μόνιτορ σε υπάρχον εγκατεστημένο σύστημα με ένα σταθμό εισόδου και ένα κύριο μόνιτορ, αφαιρέστε το κύριο μόνιτορ και συνδέστε στη θέση του το δευτερεύον μόνιτορ. Το κύριο μόνιτορ συνδέστε το τώρα σε μια νέα θέση έτσι ώστε το δευτερεύον μόνιτορ να βρίσκεται καλωδιακά μεταξύ του σταθμού εισόδου και του κύριου μόνιτορ, όπως φαίνεται και στο παρακάτω σχεδιάγραμμα:

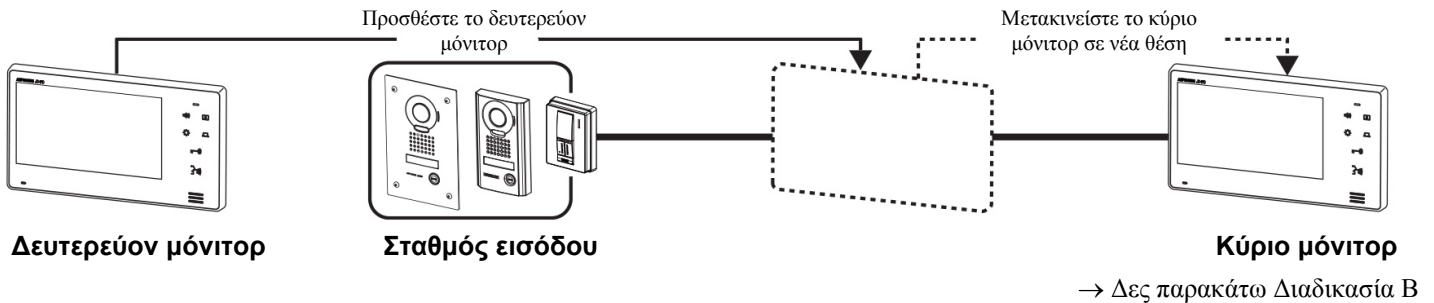

## Διαδικασίες εγκατάστασης

### Διαδικασία A

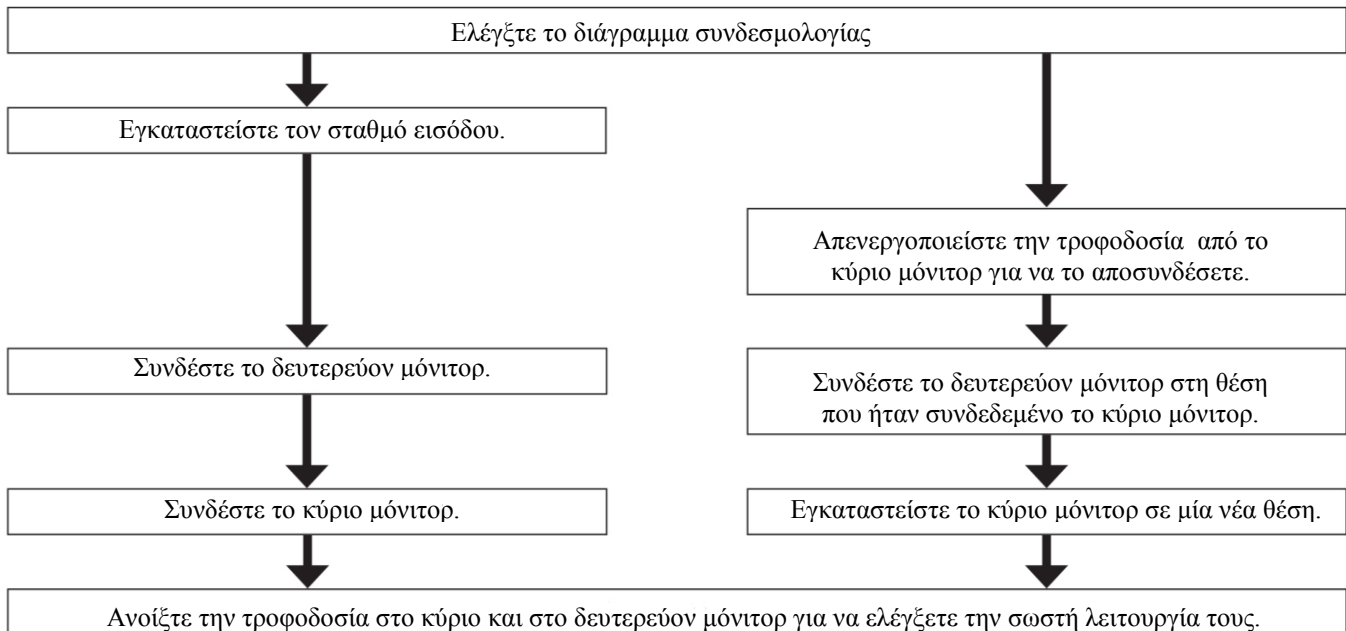

### Διαδικασία B

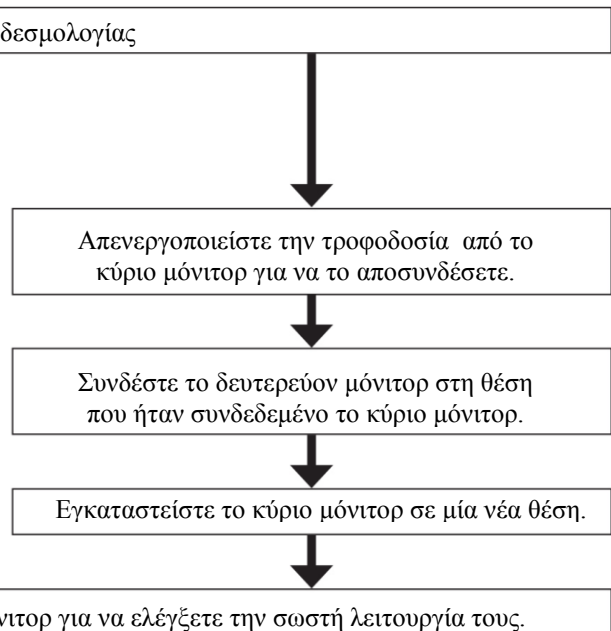

### 3. Σύνδεση ολοκληρωμένου συστήματος.

Εισαγάγετε τα καλώδια με προσοχή σε κάθε ακροδέκτη, με τον τρόπο που υποδεικνύεται παρακάτω.

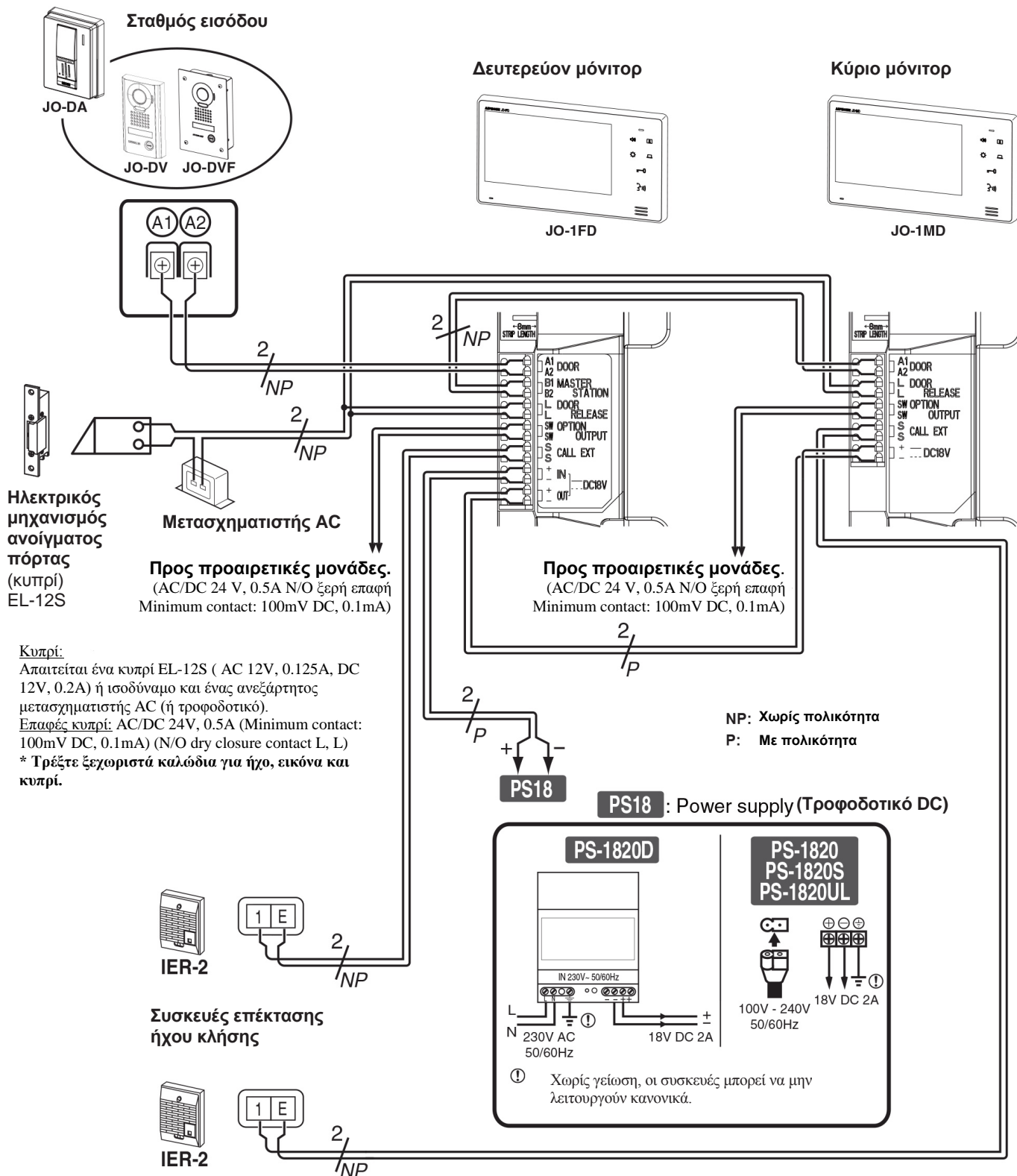



Εάν μία συσκευή IER-2 είναι συνδεδεμένη στο σύστημα, μόλις γίνει κλήση από την είσοδο, ο ήχος κλήσης ακούγεται και από το μεγάφωνο αυτής της συσκευής.



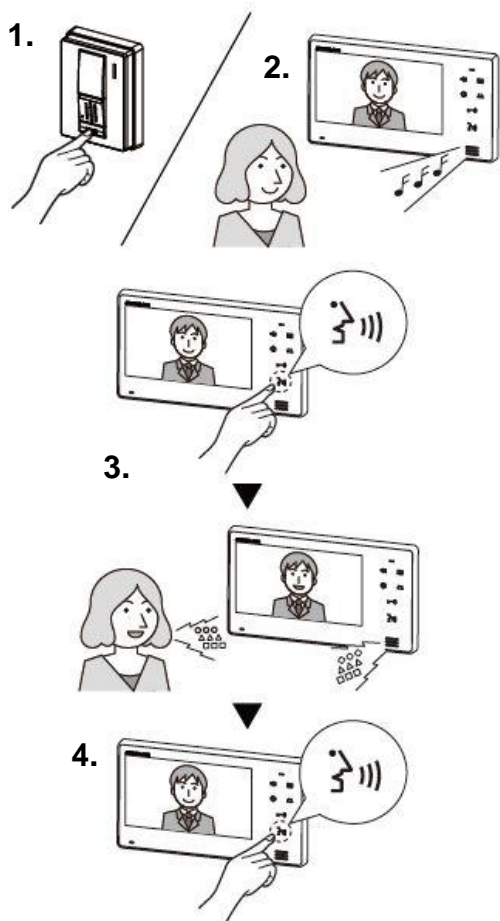



# ΛΕΙΤΟΥΡΓΙΕΣ

## Απάντηση σε κλήση από τον σταθμό εισόδου



1. Μόλις ένας επισκέπτης πατήσει το πλήκτρο κλήσης στον σταθμό εισόδου
2. Ο ήχος κλήσης ακούγεται στα μόνιτορ και η εικόνα από την είσοδο εμφανίζεται στις οθόνες.
  - Η οθόνη θα σβήσει αυτόματα μετά από περίπου 45 δευτερόλεπτα, αν δεν απαντηθεί η κλήση.
3. Πατήστε το πλήκτρο ομιλίας  και μόλις ακουστεί ένα μπιπ επικοινωνήστε με ανοικτή συνομιλία (hands free).
4. Μόλις τελειώσετε την συνομιλία ξαναπατήστε το πλήκτρο ομιλίας  και η επικοινωνία θα τερματιστεί αφού ακουστεί το χαρακτηριστικό μπιπ.

### ΣΗΜΕΙΩΣΕΙΣ:



- Η επικοινωνία τερματίζεται αυτόματα μετά από περίπου 1 λεπτό.
- Η ένταση του ήχου της επικοινωνίας μπορεί να ρυθμιστεί κατά τη διάρκεια της παρακολούθησης ή της επικοινωνίας πιέζοντας το πλήκτρο .
- Υπάρχουν τρία επίπεδα έντασης ήχου επικοινωνίας στα οποία μπορείτε να μεταβείτε κυκλικά: [1] (Ελάχιστο), [2] (Μεσαίο), [3] (Μέγιστο). Το τρέχον επίπεδο έντασης εμφανίζεται στην οθόνη και εξαφανίζεται σε 5 περίπου δευτερόλεπτα. Η προεπιλεγμένη ρύθμιση είναι [2] (Μεσαία).
- Ακόμα κι αν το δευτερεύον μόνιτορ απαντήσει στην κλήση από την είσοδο, στην οθόνη του κύριου μόνιτορ εμφανίζεται η εικόνα της εισόδου για περίπου 45 δευτερόλεπτα.
- Το λευκό LED φωτισμού νύχτας του σταθμού εισόδου, ανάβει κατά τη νύχτα ανεξάρτητα ποιο από τα δύο μόνιτορ θα απαντήσει στην κλήση.
- Εάν κατά τη διάρκεια που το δευτερεύον μόνιτορ επικοινωνεί με τον σταθμό εισόδου πατήσουμε το πλήκτρο ομιλίας  στο κύριο μόνιτορ, επιτυγχάνουμε τριμερή συνομιλία (το κύριο μόνιτορ συμμετέχει στην επικοινωνία).
- Το κύριο μόνιτορ και το δευτερεύον δεν μπορεί να καλέσει και να επικοινωνήσει το ένα με το άλλο.
- Εάν κατά τη διάρκεια επικοινωνίας του δευτερεύοντος μόνιτορ με τον σταθμό εισόδου, πατηθεί το πλήκτρο παρακολούθησης  στο κύριο μόνιτορ, η εικόνα από την είσοδο εμφανίζεται στην οθόνη του κύριου μόνιτορ και ακούγεται από το μεγάφωνο η συνομιλία τους (παρακολούθηση).

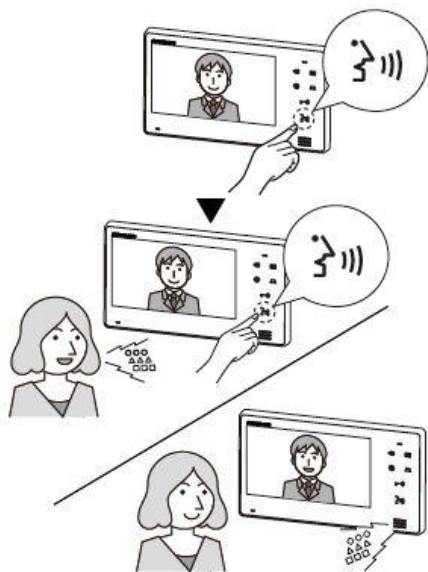

Για θορυβώδη εξωτερικά περιβάλλοντα χρησιμοποιήστε τη λειτουργία Πατάω Μιλώ - Αφήνω Ακούω (PRESS TO TALK)



Εάν το περιβάλλον γύρω από το σταθμό εισόδου είναι θορυβώδες:

1. Πατήστε το πλήκτρο ομιλίας  και κρατήστε το πατημένο για περισσότερο από 2 δευτερόλεπτα. Μετά από περίπου 2 δευτερόλεπτα ακούγεται ένα χαρακτηριστικό μπιπ και η λειτουργία Πατάω Μιλώ - Αφήνω Ακούω (Press To Talk) ενεργοποιείται.
  - Εάν το πλήκτρο ομιλίας πατηθεί σύντομα, δεν θα ενεργοποιηθεί η λειτουργία Press To Talk αλλά η λειτουργία ανοικτής συνομιλίας.
2. Όσο κρατάτε πατημένο το πλήκτρο ομιλίας  μπορείτε να μιλήσετε στον επισκέπτη. Για να ακούσετε τη φωνή του επισκέπτη αφήσετε το πλήκτρο ομιλίας.
  - Κάθε φορά που πιέζετε και κρατάτε πατημένο το πλήκτρο ομιλίας μιλάτε και κάθε φορά που το αφήνετε ακούτε τον ήχο από τον σταθμό εισόδου.
  - Η φωτεινή ένδειξη κατάστασης (Status LED) ανάβει σταθερά ενώ μιλάτε και αναβοσβήνει αργά όταν ακούτε τον επισκέπτη ή τον ήχο από την είσοδο.

### ΣΗΜΕΙΩΣΗ:

- Δεν είναι δυνατόν να επιστρέψετε στην κατάσταση ανοικτής συνομιλίας από την λειτουργία Press to Talk, κατά την διάρκεια της επικοινωνίας.

## Ενεργοποίηση μηχανισμού ανοίγματος πόρτας (Κυπρί)

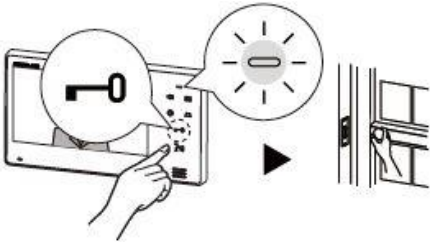

Ο μηχανισμός ανοίγματος πόρτας μπορεί να ενεργοποιηθεί από τα μόνιτορ ενώ λαμβάνετε μια κλήση.





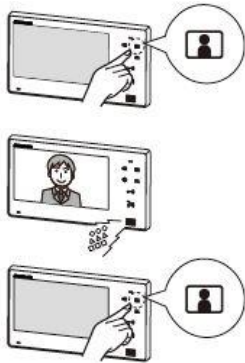

1. Πατήστε το πλήκτρο ανοίγματος πόρτας .
2. Ο μηχανισμός ανοίγματος πόρτας ενεργοποιείται και η πόρτα ανοίγει αυτόματα.
  - Κατά τη διάρκεια της ενεργοποίησης η φωτεινή ένδειξη κατάστασης (Status LED) ανάβει σταθερά.

## Παρακολούθηση σταθμού εισόδου





1. Σε κατάσταση αναμονής πατήστε το πλήκτρο παρακολούθησης .
2. Η εικόνα από την είσοδο εμφανίζεται στην οθόνη και ο ήχος ακούγεται από το μεγάφωνο. Εάν δεν πατήσετε το πλήκτρο ομιλίας  η φωνή σας δεν θα ακουστεί στον σταθμό εισόδου.
3. Πατήστε το πλήκτρο παρακολούθησης  για να τερματίσετε την παρακολούθηση.

### ΣΗΜΕΙΩΣΕΙΣ:

- Για να μιλήσετε με τον σταθμό εισόδου κατά τη διάρκεια της παρακολούθησης πατήστε στιγμιαία το πλήκτρο ομιλίας .
- Η παρακολούθηση τερματίζεται αυτόματα μετά από περίπου 1 λεπτό.
- Εάν πατηθεί το πλήκτρο παρακολούθησης  στο κύριο μόνιτορ κατά τη διάρκεια παρακολούθησης της εισόδου από το δευτερεύον μόνιτορ, μπορούν και τα 2 μόνιτορ να παρακολουθούν ταυτόχρονα τον σταθμό εισόδου.
- Εάν πατηθεί το πλήκτρο ομιλίας  στο κύριο μόνιτορ κατά τη διάρκεια παρακολούθησης της εισόδου από το δευτερεύον μόνιτορ, ενεργοποιείται η επικοινωνία μεταξύ του κύριου μόνιτορ και του σταθμού εισόδου. Το δευτερεύον μόνιτορ παραμένει στη λειτουργία παρακολούθησης της εισόδου χωρίς να μπορεί να συμμετάσχει στην συνομιλία.
- Εάν πατηθεί το πλήκτρο ομιλίας  στο δευτερεύον μόνιτορ κατά τη διάρκεια παρακολούθησης της εισόδου από το κύριο μόνιτορ, ενεργοποιείται η επικοινωνία μεταξύ του δευτερεύοντος μόνιτορ και του σταθμού εισόδου. Το κύριο μόνιτορ παραμένει στη λειτουργία παρακολούθησης της εισόδου.





## Ρύθμιση έντασης ήχου κλήσης



1. Σε κατάσταση αναμονής πατήστε το πλήκτρο ρύθμισης έντασης ήχου  για να ρυθμίσετε την ένταση του ήχου κλήσης και να εμφανίσετε το επίπεδο έντασης.
2. Πατήστε το πλήκτρο ρύθμισης έντασης ήχου  μέχρι να ακούσετε το επιθυμητό επίπεδο έντασης ήχου κλήσης.

### ΣΗΜΕΙΩΣΕΙΣ:

- Υπάρχουν τέσσερα επίπεδα έντασης ήχου κλήσης για να μεταβείτε κυκλικά:

 (Σίγαση), [1] (Ελάχιστο) έως [3] (Μέγιστο). Το τρέχον επίπεδο έντασης εμφανίζεται στην οθόνη και εξαφανίζεται σε 5 περίπου δευτερόλεπτα. Η προεπιλεγμένη ρύθμιση είναι [2] (Μεσαία).

## Νυχτερινός φωτισμός

Τη νύχτα, το λευκό LED νυχτερινού φωτισμού ανάβει κατά τη διάρκεια της κλήσης ή της παρακολούθησης του σταθμού εισόδου

< Ενεργοποίηση του λευκού LED φωτισμού κατά τη διάρκεια της παρακολούθησης >

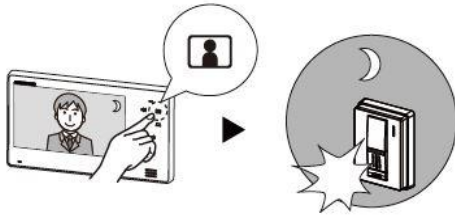

Μόλις πατηθεί το πλήκτρο παρακολούθησης  για την παρακολούθηση του σταθμού εισόδου από το μόνιτορ, το λευκό LED φωτισμού νύχτας ανάβει.



Μόλις η λειτουργία της παρακολούθησης τερματιστεί, το λευκό LED σβήνει.

### ΣΗΜΕΙΩΣΕΙΣ:

- Ο σταθμός εισόδου αξιολογεί αυτόματα τις συνθήκες φωτισμού για να ενεργοποιήσει όταν χρειαστεί το λευκό LED φωτισμού νύχτας.

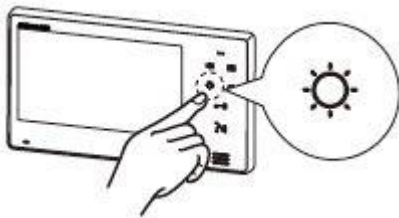
## Ρύθμιση φωτεινότητας οθόνης





Πατήστε το πλήκτρο ελέγχου φωτεινότητας της οθόνης  όταν σας είναι δύσκολο να δείτε την εικόνα στην οθόνη. Η φωτεινότητα στην οθόνη αλλάζει από  (Σκοτεινότερο) έως  (Φωτεινότερο) κατά τη διάρκεια της επικοινωνίας ή της παρακολούθησης.

### ΣΗΜΕΙΩΣΕΙΣ:

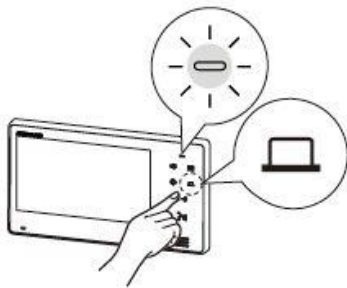

- Η τρέχουσα φωτεινότητα εμφανίζεται στην οθόνη και εξαφανίζεται σε 5 περίπου δευτερόλεπτα. Η προεπιλεγμένη ρύθμιση είναι  (Μεσαία).

## Ενεργοποίηση εξωτερικών συσκευών (εάν έχουν εγκατασταθεί)



1. Πατήστε το πλήκτρο ενεργοποίησης εξωτερικών συσκευών  για να ενεργοποιήσετε την έξοδο βοηθητικών μονάδων (OPTION OUTPUT).

### ΣΗΜΕΙΩΣΕΙΣ:

- Οι προαιρετικές μονάδες πρέπει να έχουν εγκατασταθεί και συνδεθεί καταλλήλως.
- Το πλήκτρο ενεργοποίησης βοηθητικών μονάδων  μπορεί να ελέγξει συσκευές φωτισμού, 2ο κυπρί, γκαραζόπορτες κ.ά.
- Ενώ το πλήκτρο ενεργοποίησης βοηθητικών μονάδων  είναι πατημένο, το σήμα της N/O ξερής επαφής is kept being output.

# ΤΕΧΝΙΚΕΣ ΠΡΟΦΥΛΑΞΕΙΣ

## Καθαρισμός:

- Καθαρίστε όλες τις μονάδες με ένα μαλακό πανί και ήπιο καθαριστικό. Μην ψεκάσετε το καθαριστικό απευθείας στη μονάδα. Μην χρησιμοποιείτε ένα λειαντικό καθαριστικό ή ύφασμα.
- Οι Σταθμοί Εισόδου (Μπουτονιέρες) είναι ανθεκτικοί στο νερό.

## Καλωδίωση:

### <Σύστημα χωρίς δευτερεύον μόνιτορ>

- Όταν ανιχνευτεί βραχυκύκλωμα μεταξύ του σταθμού εισόδου και του κύριου μόνιτορ, το κύριο μόνιτορ σταματά να λειτουργεί και η φωτεινή ένδειξη κατάστασης αναβοσβήνει γρήγορα μέχρι το βραχυκύκλωμα να αφαιρεθεί. Ελέγξτε την καλωδίωση.
- Εάν ακουστεί θόρυβος από το κύριο μόνιτορ, η καλωδίωση έχει αποσυνδεθεί μεταξύ του σταθμού εισόδου και του κύριου μόνιτορ.

### <Σύστημα με δευτερεύον μόνιτορ>

- Όταν ανιχνευτεί βραχυκύκλωμα μεταξύ του σταθμού εισόδου και του δευτερεύοντος μόνιτορ, το δευτερεύον μόνιτορ σταματά να λειτουργεί και η φωτεινή ένδειξη κατάστασης αναβοσβήνει γρήγορα μέχρι το βραχυκύκλωμα να αφαιρεθεί. Το κύριο μόνιτορ δεν υποδεικνύει το βραχυκύκλωμα και σταματάει τη λειτουργία του. Ελέγξτε την καλωδίωση.
- Όταν ανιχνευτεί βραχυκύκλωμα μεταξύ του δευτερεύοντος μόνιτορ και του κύριου μόνιτορ, το κύριο μόνιτορ σταματά να λειτουργεί και η φωτεινή ένδειξη κατάστασης αναβοσβήνει γρήγορα μέχρι το βραχυκύκλωμα να αφαιρεθεί. Το δευτερεύον μόνιτορ συνεχίζει να λειτουργεί κανονικά με τον σταθμό εισόδου.
- Εάν ακουστεί θόρυβος από το δευτερεύον μόνιτορ, η καλωδίωση έχει αποσυνδεθεί μεταξύ του σταθμού εισόδου και του δευτερεύοντος μόνιτορ.
- Εάν ακουστεί θόρυβος από το κύριο μόνιτορ, η καλωδίωση έχει αποσυνδεθεί μεταξύ του σταθμού εισόδου και του δευτερεύοντος μόνιτορ ή μεταξύ του δευτερεύοντος μόνιτορ και του κύριου μόνιτορ.

## Πρόβλημα:

- Όταν κάποιο μόνιτορ δεν ανταποκρίνεται, επανεκκινήστε το συγκεκριμένο μόνιτορ πατώντας το κουμπί επαναφοράς λειτουργίας (RESET).
- Όταν το τροφοδοτικό σβήσει, γίνει διακοπή ρεύματος ή πατηθεί το κουμπί επαναφοράς λειτουργίας (RESET) οι ρυθμίσεις φωτεινότητας, έντασης ήχου επικοινωνίας και έντασης ήχου κλήσης, επιστρέφουν στην προεπιλεγμένες ρυθμίσεις τους.

# ΤΕΧΝΙΚΑ ΧΑΡΑΚΤΗΡΙΣΤΙΚΑ

Τροφοδοσία	DC 18 Volt (από το τροφοδοτικό)
Κατανάλωση ρεύματος	JO-1MD: (Αναμονή) 38 mA (Μέγιστη) 420 mA
	JO-1FD: (ή) 38 mA (Μέγιστη) 420 mA
Τρόποι επικοινωνίας	Hands Free: Αυτόματη με φωνητική ενεργοποίηση Press To Talk: Πιέζω-Μιλώ, Αφήνω-Ακούω.
Θερμοκρασία περιβάλλοντος	0 - 40° C (+32°F - + 104°F)
Οθόνη	7 ιντσών έγχρωμη LCD οθόνη
Τρόπος τοποθέτησης	Επίτοιχα
Ηλεκτρολογικό κουτί	3-gang box
Υλικό	Ανθεκτικό στην φλόγα ABS ρυτίνη
Χρώμα	Λευκό
Διαστάσεις	JO-1MD: 130 (Υ) x 230 (Π) x 21 (Β) χιλιοστά
	JO-1FD: 130 (Υ) x 230 (Π) x 21 (Β) χιλιοστά
Βάρος	JO-1MD: Περίπου 470 γραμμάρια (1.04 lbs)
	JO-1FD: Περίπου 480 γραμμάρια (1.06 lbs)

Μονάδα κάμερας	1/4 - inch color CMOS
Θερμοκρασία περιβαλλ.	-20 - 60°C (-4°F - +140°F)
Ελάχιστος φωτισμός	Approx. 5 lux at 50 cm (1'6") distance
Διαστάσεις:	JO-DA 129 (H) x 97 (W) x 36 (D) (mm) 5-3/32 (H) x 3-27/32 (W) x 1-13/32 (D) (inches)
	JO-DV 173 (H) x 98 (W) x 27 (D) (mm) 6-13/16 (H) x 3-7/8 (W) x 1-3/8 (D) (inches)
	JO-DVF 209 (H) x 135 (W) x exposed area 3.5 (D) (mm) 8-1/4 (H) x 5-5/16 (W) x 5/16 (D) (inches)
	Κουτί για JO-DVF 180 (H) x 110 (W) x 45 (D) (mm) εντοιχισμού: 7-3/32 (H) X 4-3/8 (W) X 1-25/32 (D) (inches)
Κουτί εντοιχισμού:	JO-DA Approx. 200 g (0.44 lbs.)
	JO-DV Approx. 650 g (1.43 lbs.)
	JO-DVF Approx. 580 g (1.27 lbs.)
Κουτί εντοιχισμού: για JO-DVF	Approx. 550 g (1.2 lbs.)
IP βαθμός	IP54 (JO-DA / JO-DV / JO-DVF)
IK βαθμός	IK08 (JO-DV)
	IK07 (JO-DVF)





# ΕΓΓΥΗΣΗ

Η **Aiphone** εγγυάται για **δύο (2) έτη** από την παράδοση στον τελικό χρήστη ότι τα προϊόντα της, υπό κανονικές συνθήκες χρήσης, δεν παρουσιάζουν ελαττώματα ως προς τα υλικά και την κατασκευή τους.

Η **Aiphone** αναλαμβάνει τη δωρεάν επισκευή ή αντικατάσταση, εφόσον το προϊόν είναι ελαττωματικό και ισχύει η εγγύηση για τη συγκεκριμένη ατέλεια.

Η **Aiphone** διατηρεί το αποκλειστικό δικαίωμα της οριστικής απόφασης σχετικά με το είδος του ελαττώματος του προϊόντος – αστοχία υλικού ή κατασκευής- και σχετικά με την κάλυψη του προϊόντος από την εγγύηση.

Αυτή η εγγύηση δεν ισχύει για κάθε προϊόν της **Aiphone**, το οποίο έχει υποστεί κακή χρήση ή έχει παραβιαστεί ως προς τις οδηγίες του, ούτε ισχύει για μονάδες που έχουν επισκευαστεί ή μετατραπεί εκτός εργοστασίου.

Η εγγύηση δεν καλύπτει μπαταρίες ή βλάβες που έχουν προκληθεί από μπαταρίες που χρησιμοποιήθηκαν σε συνδυασμό με τη μονάδα.

Αυτή η εγγύηση καλύπτει μόνο επισκευές προϊόντων που γίνονται σε σημείο ή κατάσταση που έχει καθοριστεί γραπτά από την **Aiphone**.

Η **Aiphone** δεν είναι υπεύθυνη για οποιοδήποτε κόστος προκύπτει κατά την επισκευή και συντήρηση του προϊόντος επιτόπου.

Η **Aiphone** δεν παρέχει καμία αποζημίωση για απώλειες ή ζημιές που προέρχονται από βλάβη ή κακή λειτουργία κατά τη χρήση των προϊόντων της ή για οποιαδήποτε δυσκολία ή απώλεια συνεπάγεται από αυτές.



— indicates applicability to the EU.

This equipment has been tested and found to comply with the limits for a Class B digital device, pursuant to Part 15 of the FCC Rules. These limits are designed to provide reasonable protection against harmful interference in a residential installation. This equipment generates, uses, and can radiate radio frequency energy, and if not installed and used in accordance with the instructions, may cause harmful interference to radio communications. However, there is no guarantee that interference will not occur in a particular installation. If this equipment does cause harmful interference to radio or television reception, which can be determined by turning the equipment off and on, the user is encouraged to try to correct the interference by one or more of the following measures: • Reorient or relocate the receiving antenna • Connect the equipment into an outlet on a circuit different from that to which the receiver is connected. Increase the separation between the equipment and receiver. • Consult the dealer or an experienced radio/TV technician for help.

 **AIPHONE**®  
*Providing Peace of Mind*

[www.aiphone.gr](http://www.aiphone.gr)

AIPHONE CO., LTD., NAGOYA, JAPAN